

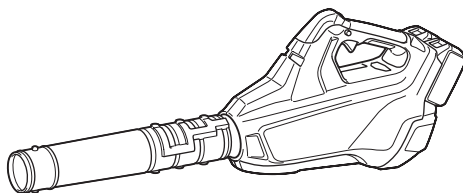

<b>EN</b>	<b>Cordless Blower</b>	<b>INSTRUCTION MANUAL</b>	<b>4</b>
<b>SV</b>	<b>Batteridriven lövblås</b>	<b>BRUKSANVISNING</b>	<b>9</b>
<b>NO</b>	<b>Trådløs blåser</b>	<b>BRUKSANVISNING</b>	<b>14</b>
<b>FI</b>	<b>Akkukäyttöinen puhallin</b>	<b>KÄYTTÖOHJE</b>	<b>19</b>
<b>LV</b>	<b>Bezvadū pūtējs</b>	<b>LIETOŠANAS INSTRUKCIJA</b>	<b>24</b>
<b>LT</b>	<b>Akumuliatorinis pūstuvus</b>	<b>NAUDOJIMO INSTRUKCIJA</b>	<b>29</b>
<b>ET</b>	<b>Juhtmeta puhur</b>	<b>KASUTUSJUHEND</b>	<b>34</b>
<b>RU</b>	<b>Акумуляторная воздуходувка</b>	<b>РУКОВОДСТВО ПО ЭКСПЛУАТАЦИИ</b>	<b>39</b>

## DUB362



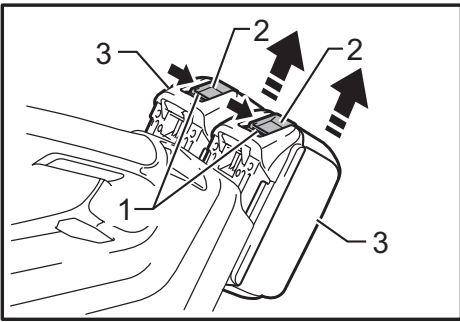

Fig.1

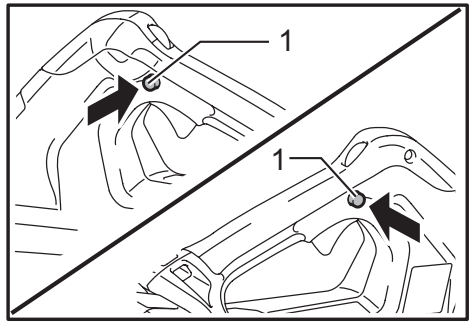

Fig.5

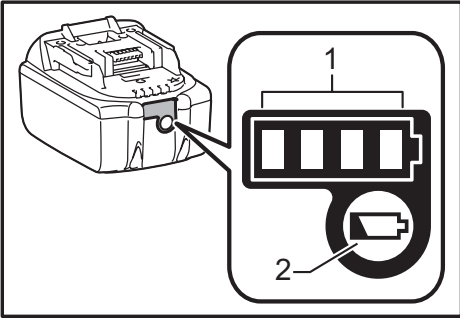

Fig.2

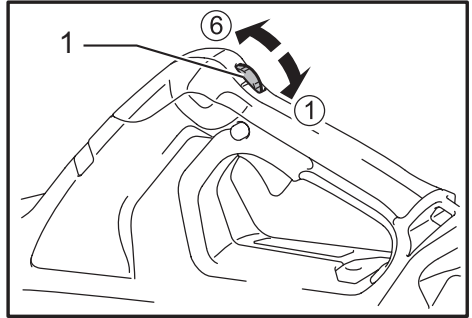

Fig.6

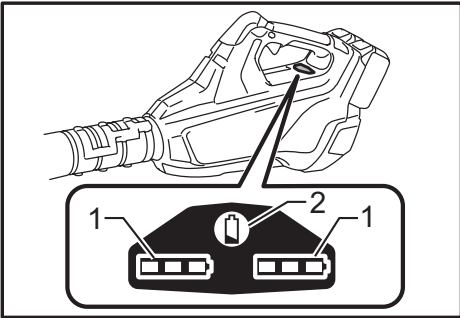

Fig.3

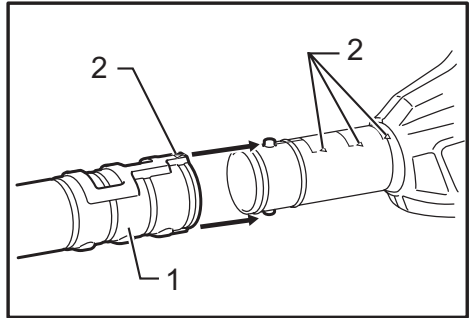

Fig.7

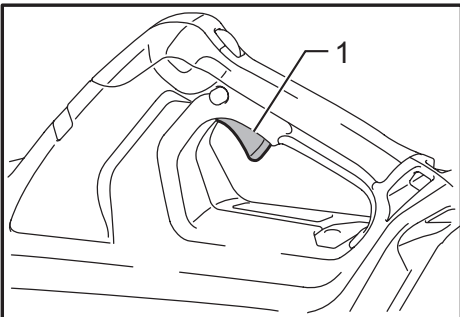

Fig.4

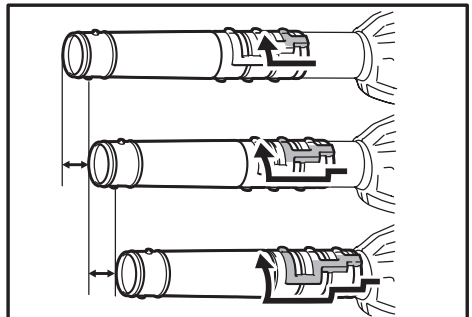

Fig.8

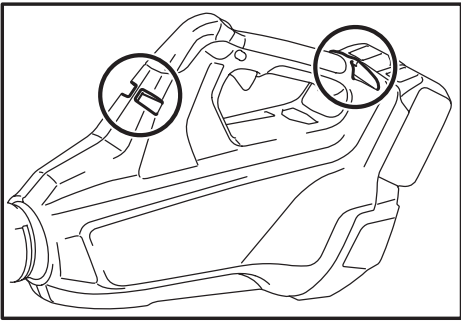

Fig.9

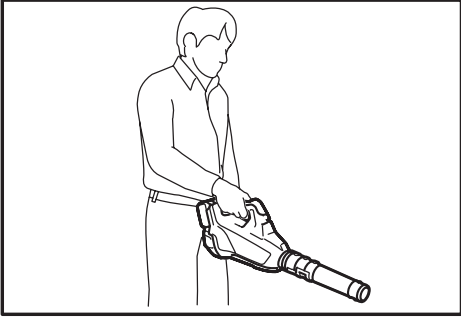

Fig.10

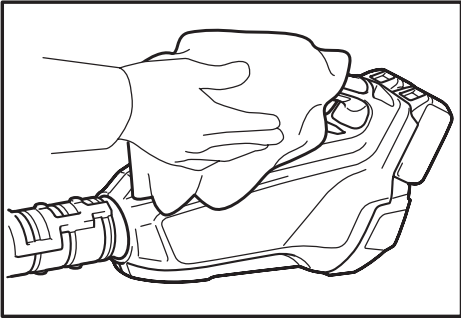

Fig.11

# SPECIFICATIONS

Model		DUB362
Capacities	Air volume (max.)	13.4 m <sup>3</sup> /min
	Air speed	54.0 m/s
Overall length	(without long nozzle)	585 mm
	(with long nozzle)	830, 880, 930 mm
Net weight		3.5 - 4.2 kg
Battery cartridge		BL1815N, BL1820, BL1820B, BL1830, BL1840, BL1850, BL1830B, BL1840B, BL1850B, BL1860B
Rated voltage		D.C. 36 V

- Due to our continuing program of research and development, the specifications herein are subject to change without notice.
- Specifications and battery cartridge may differ from country to country.
- The weight may differ depending on the attachment(s), including the battery cartridge. The lightest and heaviest combination, according to EPTA-Procedure 01/2014, are shown in the table.

## Symbols

The following show the symbols used for the equipment. Be sure that you understand their meaning before use.

	Take particular care and attention.
	Read instruction manual.
	Keep a hand away from rotating parts.
	Keep bystanders away.
	Wear eye and ear protection.
	Do not expose to moisture.
	<p>Cd Ni-MH Li-ion</p> <p>Only for EU countries Do not dispose of electric equipment or battery pack together with household waste material! In observance of the European Directives, on Waste Electric and Electronic Equipment and Batteries and Accumulators and Waste Batteries and Accumulators and their implementation in accordance with national laws, electric equipment and batteries and battery pack(s) that have reached the end of their life must be collected separately and returned to an environmentally compatible recycling facility.</p>

### Intended use

The tool is intended for blowing dust.

### Noise

The typical A-weighted noise level determined according to EN50636:

Sound pressure level ( $L_{pA}$ ) : 79.1 dB (A)

Uncertainty (K) : 1.8 dB (A)

Sound power level ( $L_{WA}$ ) : 93.5 dB (A)

Uncertainty (K) : 2.3 dB (A)

**Wear ear protection**

### Vibration

The vibration total value (tri-axial vector sum) determined according to EN50636:

Work mode : operation without load

Vibration emission ( $a_h$ ) : 2.5 m/s<sup>2</sup> or less

Uncertainty (K) : 1.5 m/s<sup>2</sup>

**NOTE:** The declared vibration emission value has been measured in accordance with the standard test method and may be used for comparing one tool with another.

**NOTE:** The declared vibration emission value may also be used in a preliminary assessment of exposure.

**WARNING:** The vibration emission during actual use of the power tool can differ from the declared emission value depending on the ways in which the tool is used.

**WARNING:** Be sure to identify safety measures to protect the operator that are based on an estimation of exposure in the actual conditions of use (taking account of all parts of the operating cycle such as the times when the tool is switched off and when it is running idle in addition to the trigger time).

## EC Declaration of Conformity

### For European countries only

The EC declaration of conformity is included as Annex A to this instruction manual.

## CORDLESS BLOWER SAFETY WARNINGS

### Training

1. Read the instructions carefully. Be familiar with the controls and the correct use of the blower.
2. Never allow children, persons with reduced physical, sensory or mental capabilities or lack of experience and knowledge or people unfamiliar with these instructions to use the blower. Local regulations may restrict the age of the operator.

3. Electric shock could occur if used on wet surfaces. Do not expose to rain. Store indoors.
4. Keep in mind, that the operator or user is responsible for accidents or hazards occurring to other people or their property.

#### Preparation

5. Obtain ear protection and safety glasses. Wear them at all times while operating the blower.
6. Always wear substantial footwear and long trousers while operating the blower.
7. Do not wear loose clothing or jewellery that can be drawn into the air inlet. Keep long hair away from the air inlets.
8. To prevent dust irritation the wearing of a face mask is recommended.

#### Operation

9. Operate the blower in a recommended position and only on a firm, level surface.
10. Never point the nozzle at anyone in the vicinity when using the blower.
11. Never block suction inlet and/or blower outlet.
  - Do not block suction inlet or blower outlet to clean up in dusty areas.
  - Do not use the blower with a tapered nozzle smaller than the original one, such as a new nozzle obtained by attaching an extra diameter-reduced hose or smaller hose to the nozzle top end.
  - Do not use the blower to inflate balls, rubber boat or the similar.

Increased motor revolution may cause dangerous fan breakage and result in serious personal injury. Heated motor and control circuit may cause a fire.

12. Do not overreach and keep proper balance and footing at all times. Always be sure of the footing on slopes and to walk, never run.
13. Do not operate the blower on a paved or gravel surface where ejected material could cause injury.
14. Never operate the blower while people, especially children, or pets are nearby.
15. Do not operate the blower near open window, etc.
16. Operating the blower only at reasonable hours is recommended - not early in the morning or late at night when people might be disturbed.
17. Using rakes and brooms to loosen debris before blowing is recommended.
18. It is recommended to slightly dampen surfaces in dusty conditions or use mister attachment available on the market.
19. It is recommended to use the long nozzle so the air stream can work close to the ground.
20. If the blower strikes any foreign objects or should start making any unusual noise or vibration, immediately switch off the blower to stop it. Remove the battery cartridge from the blower and take the following steps before restarting and operating the blower:
  - inspect for damage,
  - when the blower is damaged, have it repaired by Makita Authorized Service Centers.
21. Switch off the blower and remove the battery cartridge and make sure that all moving parts have come to a complete stop

- whenever you leave the blower,
- before clearing blockages or unclogging chute,
- before checking, cleaning or working on the blower,
- if the blower starts to vibrate abnormally, for immediately check, or
- after striking a foreign object to inspect the blower for damage.

22. Do not insert fingers or other objects into suction inlet or blower outlet.
23. Prevent unintentional starting. Ensure the switch is in the off-position before inserting battery pack, picking up or carrying the blower. Carrying the blower with your finger on the switch or energising the blower that has the switch on invites accidents.

#### Maintenance and storage

24. When the blower is stopped for servicing, inspection, or storage, or to change an accessory, shut off the power source, remove the battery cartridge from the blower and make sure that all moving parts come to a complete stop. Cool down the blower before making any inspections, adjustments, etc. Maintain the blower with care and keep it clean.
25. Store the blower in a dry place out of the reach of children.
26. Always cool down the blower before storing.
27. Keep all nuts, bolts and screws tight to be sure the blower is in safe working condition.

#### Battery tool use and care

28. Recharge only with the charger specified by the manufacturer. A charger that is suitable for one type of battery pack may create a risk of fire when used with another battery pack.
29. Use the blower only with specifically designated battery packs. Use of any other battery packs may create a risk of injury and fire.

## SAVE THESE INSTRUCTIONS.

**⚠WARNING: DO NOT let comfort or familiarity with product (gained from repeated use) replace strict adherence to safety rules for the subject product. MISUSE or failure to follow the safety rules stated in this instruction manual may cause serious personal injury.**

### Important safety instructions for battery cartridge

1. **Before using battery cartridge, read all instructions and cautionary markings on (1) battery charger, (2) battery, and (3) product using battery.**
2. **Do not disassemble battery cartridge.**
3. **If operating time has become excessively shorter, stop operating immediately. It may result in a risk of overheating, possible burns and even an explosion.**

4. If electrolyte gets into your eyes, rinse them out with clear water and seek medical attention right away. It may result in loss of your eyesight.
5. Do not short the battery cartridge:
  - (1) Do not touch the terminals with any conductive material.
  - (2) Avoid storing battery cartridge in a container with other metal objects such as nails, coins, etc.
  - (3) Do not expose battery cartridge to water or rain.

A battery short can cause a large current flow, overheating, possible burns and even a breakdown.

6. Do not store the tool and battery cartridge in locations where the temperature may reach or exceed 50 °C (122 °F).
7. Do not incinerate the battery cartridge even if it is severely damaged or is completely worn out. The battery cartridge can explode in a fire.
8. Be careful not to drop or strike battery.
9. Do not use a damaged battery.
10. The contained lithium-ion batteries are subject to the Dangerous Goods Legislation requirements.

For commercial transports e.g. by third parties, forwarding agents, special requirement on packaging and labeling must be observed. For preparation of the item being shipped, consulting an expert for hazardous material is required. Please also observe possibly more detailed national regulations.

Tape or mask off open contacts and pack up the battery in such a manner that it cannot move around in the packaging.

11. Follow your local regulations relating to disposal of battery.

## SAVE THESE INSTRUCTIONS.

**CAUTION:** Only use genuine Makita batteries. Use of non-genuine Makita batteries, or batteries that have been altered, may result in the battery bursting causing fires, personal injury and damage. It will also void the Makita warranty for the Makita tool and charger.

## Tips for maintaining maximum battery life

1. Charge the battery cartridge before completely discharged. Always stop tool operation and charge the battery cartridge when you notice less tool power.
2. Never recharge a fully charged battery cartridge. Overcharging shortens the battery service life.
3. Charge the battery cartridge with room temperature at 10 °C - 40 °C (50 °F - 104 °F). Let a hot battery cartridge cool down before charging it.
4. Charge the battery cartridge if you do not use it for a long period (more than six months).

## FUNCTIONAL DESCRIPTION

### CAUTION:

- Always be sure that the tool is switched off and the battery cartridge is removed before adjusting or checking function on the tool.

## Installing or removing battery cartridge

► Fig.1: 1. Red indicator 2. Button 3. Battery cartridge

### CAUTION:

- Always switch off the tool before installing or removing of the battery cartridge.
- **Hold the tool and the battery cartridge firmly when installing or removing battery cartridge.** Failure to hold the tool and the battery cartridge firmly may cause them to slip off your hands and result in damage to the tool and battery cartridge and a personal injury.

To remove the battery cartridge, slide it from the tool while sliding the button on the front of the cartridge. To install the battery cartridge, align the tongue on the battery cartridge with the groove in the housing and slip it into place. Insert it all the way until it locks in place with a little click. If you can see the red indicator on the upper side of the button, it is not locked completely.

### CAUTION:

- Always install the battery cartridge fully until the red indicator cannot be seen. If not, it may accidentally fall out of the tool, causing injury to you or someone around you.
- Do not install the battery cartridge forcibly. If the cartridge does not slide in easily, it is not being inserted correctly.

### NOTE:

- The tool does not work with only one battery cartridge.

## Tool / battery protection system

The tool is equipped with a tool/battery protection system. This system automatically cuts off power to the motor to extend tool and battery life. The tool will automatically stop during operation if the tool or battery is placed under one of the following conditions. In some conditions, the indicators light up.

## Overload protection

When the tool is operated in a manner that causes it to draw an abnormally high current, the tool automatically stops without any indication. In this situation, turn the tool off and stop the application that caused the tool to become overloaded. Then turn the tool on to restart.

## Overheat protection for tool

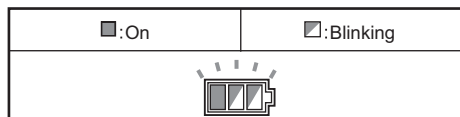

When the tool is overheated, the tool stops automatically, the battery indicator blink about 60 seconds. In this situation, let the tool cool down before turning the tool on again.

## Overdischarge protection

When the battery capacity becomes low, the tool stops automatically. If the product does not operate even when the switches are operated, remove the batteries from the tool and charge the batteries.

### Indicating the remaining battery capacity

(Only for battery cartridges with "B" at the end of the model number.)

► **Fig.2:** 1. Indicator lamps 2. CHECK button

Press the check button on the battery cartridge to indicate the remaining battery capacity. The indicator lamps light up for few seconds.

Indicator lamps			Remaining capacity
Lighted	Off	Blinking	
			75% to 100%
			50% to 75%
			25% to 50%
			0% to 25%
			Charge the battery.
			The battery may have malfunctioned.

#### NOTE:

- Depending on the conditions of use and the ambient temperature, the indication may differ slightly from the actual capacity.

### Remaining battery capacity indication

(Country specific)

► **Fig.3:** 1. Battery indicator 2. CHECK button

Press the check button to make the battery indicators show the remaining battery capacities. The battery indicators correspond to each battery.

## Remaining battery capacity indication

Battery indicator status	Remaining battery capacity
:On :Off :Blinking	
	50% - 100%
	20% - 50%
	0% - 20%
	Charge the battery

### Switch action

#### CAUTION:

- Before inserting the battery cartridge into the tool, always check to see that the switch trigger actuates properly and returns to the "OFF" position when released.

► **Fig.4:** 1. Switch trigger

To start the tool, simply pull the switch trigger. Tool speed is increased by increasing pressure on the switch trigger. Release the switch trigger to stop.

► **Fig.5:** 1. Lock button

For continuous operation, pull the switch trigger, push in the lock button and then release the switch trigger.

To stop the tool from the locked position, pull the switch trigger fully, then release it.

### Speed change

► **Fig.6:** 1. Adjusting dial

The maximum air volume can be adjusted just by turning the adjusting dial. This can be done even while the tool is running. The dial is marked 1 (lowest) to 6 (highest).

#### NOTICE:

The speed adjusting dial can be turned only as far as 6 and back to 1. Do not force it past 6 or 1, or the speed adjusting function may no longer work. When working in a high temperature circumstance, the tool may be stopped because of the overheat protection system. In that case let the tool cool down. Avoid setting to speed 6 (highest) in high temperature circumstances.

## ASSEMBLY

#### CAUTION:

- Always be sure that the tool is switched off and the battery cartridge is removed before carrying out any work on the tool.

## Installing the long nozzle

- **Fig.7:** 1. Long nozzle 2. Triangle marking

To install the long nozzle:

1. Align the small projection of the housing with the groove of the long nozzle.
2. Slide in the long nozzle, and turn it clockwise until the triangle markings on the long nozzle and the housing meet each other.

- **Fig.8**

The length of the nozzle can be adjusted by changing the locking position.

## Installing the extension nozzle/ flat nozzle (optional accessory)

The extension nozzle / flat nozzle can be installed on the tip of the long nozzle in the same way as above.

## Installing the shoulder strap (optional accessory)

- **Fig.9**

Hook the shoulder strap onto the hanger of the tool. Before use, adjust the length of strap so that it is easy to work with it.

## OPERATION

### Blowing

- **Fig.10**

#### **CAUTION:**

- Do not place the blower on the ground while it is switched on. Sand or dust may enter from suction inlet, and they may result in personal injury.

Hold the blower firmly with a hand and perform the blowing operation by moving it around slowly.

When blowing around a building, a big stone or a vehicle, direct the nozzle away from them.

When performing an operation in corner, start from the corner and then move to wide area.

## MAINTENANCE

#### **CAUTION:**

- Always be sure that the tool is switched off and the battery cartridge is removed before attempting to perform inspection or maintenance.
- Never use gasoline, benzene, thinner, alcohol or the like. Discoloration, deformation or cracks may result.

## Cleaning

- **Fig.11**

From time to time, wipe off the outside of the tool using a cloth dampened in soapy water.

To maintain product SAFETY and RELIABILITY, repairs, any other maintenance or adjustment should be performed by Makita Authorized Service Centers, always using Makita replacement parts.

## OPTIONAL ACCESSORIES

#### **CAUTION:**

- These accessories or attachments are recommended for use with your Makita tool specified in this manual. The use of any other accessories or attachments might present a risk of injury to persons. Only use accessory or attachment for its stated purpose.

If you need any assistance for more details regarding these accessories, ask your local Makita Service Center.

- Makita genuine battery and charger
- Shoulder belt
- Extension nozzle
- Flat nozzle

#### **NOTE:**

- Some items in the list may be included in the tool package as standard accessories. They may differ from country to country.









## SPECIFIKATIONER

Modell		DUB362
Kapacitet	Luftvolym (max.)	13,4 m <sup>3</sup> /min
	Lufthastighet	54,0 m/s
Total längd	(utan långt munstycke)	585 mm
	(med långt munstycke)	830, 880, 930 mm
Vikt		3,5 - 4,2 kg
Batterikassett		BL1815N, BL1820, BL1820B, BL1830, BL1840, BL1850, BL1830B, BL1840B, BL1850B, BL1860B
Märkspänning		36 V likström

- På grund av vårt pågående program för forskning och utveckling kan dessa specifikationer ändras utan föregående meddelande.
- Specifikationer och batterikassett kan variera mellan olika länder.
- Vikten kan variera beroende på tillbehören, inklusive batterikassett. Den lättaste och den tyngsta kombinationen enligt EPTA-procedur 01/2014 visas i tabellen.

## Symboler

Följande visar symbolerna som används för utrustningen. Se till att du förstår innebörden innan du använder bormaskinen.

	Var särskilt försiktig och uppmärksam!
	Läs igenom bruksanvisningen.
	Håll händerna borta från roterande delar.
	Håll kringstående personer på avstånd.
	Bär skyddsglasögon och hörselskydd.
	Utsätt inte maskinen för fukt.
	Gäller endast EU-länder Elektrisk utrustning eller batteripaket får inte kastas i hushållsavfallet! Enligt EU-direktiven som avser förbrukad elektrisk och elektronisk utrustning, batterier, ackumulatörer, förbrukade batterier och ackumulatörer, samt direktivens tillämpning enligt nationell lagstiftning, ska uttjänt elektrisk utrustning, batterier och batteripaket sorteras separat och lämnas till miljövänlig återvinning.

### Användningsområde

Verktöget är avsett för dammblåsning.

### Buller

Typiska A-vägda bullernivån är mätt enligt EN50636:

Ljudtrycksnivå ( $L_{pA}$ ): 79,1 dB (A)

Måttolerans (K): 1,8 dB (A)

Ljudeffektnivå ( $L_{WA}$ ): 93,5 dB (A)

Måttolerans (K): 2,3 dB (A)

### Använd hörselskydd

### Vibration

Vibrationens totalvärde (tre-axlars vektorsumma) mätt enligt EN50636 :

Arbetsläge: drift utan belastning  
Vibrationsemission ( $a_h$ ): 2,5 m/s<sup>2</sup> eller lägre  
Måttolerans (K): 1,5 m/s<sup>2</sup>

**OBS:** Det deklarerade vibrationsemissionsvärdet har uppmätts i enlighet med standardtestmetoden och kan användas för jämförandet av en maskin med en annan.

**OBS:** Det deklarerade vibrationsemissionsvärdet kan också användas i preliminär bedömning av exponering för vibration.

**⚠️ WARNING:** Vibrationsemissionen under faktisk användning av maskinen kan skilja sig från det deklarerade emissionsvärdet, beroende på hur maskinen används.

**⚠️ WARNING:** Se till att hitta säkerhetsåtgärder som kan skydda användaren och som grundar sig på en uppskattning av exponering i verkligheten (ta med i beräkningen alla delar av användandet såsom antal gånger maskinen är avstängd och när den körs på tomgång samt då startomkopplaren används).

## EG-försäkran om överensstämmelse

### Gäller endast inom EU

EG-försäkran om överensstämmelse inkluderar som bilaga A till denna bruksanvisning.

## SÄKERHETSVARNINGAR FÖR BATTERIDRIVEN LÖVBLÄS

### Utbildning

1. Läs anvisningarna noggrant. Var förtrogen med styrreglagen och korrekt användning av lövblåsen.
2. Låt aldrig barn eller personer med nedsatt fysisk, sensorisk eller mental förmåga, eller personer som saknar kunskap och erfarenhet av maskinen eller som ej är förtrogna med dessa anvisningar, använda lövblåsen. Lokala bestämmelser anger eventuellt en åldersgräns för användaren.

- Elektrisk stöt kan inträffa vid användning på våta underlag. Utsätt inte för regn. Förvara maskinen inomhus.
- Glöm inte att användaren är ansvarig för olyckor eller eventuell fara gentemot andra personer och deras egendom.

#### Förberedelse

- Använd hörselskydd och skyddsglasögon. Använd dem alltid när du använder lövblåsen.
- Bär alltid lämpliga skor och långbyxor vid arbete med lövblåsen.
- Bär inte löst sittande kläder eller smycken som kan sugas in i luftintaget. Håll långt hår borta från luftintaget.
- Det rekommenderas att bära ansiktsmask för att förhindra dammirritation.

#### Användning

- Använd lövblåsen i rekommenderad position och endast på en stabil och plan yta.
- Rikta aldrig munstycket mot någon i närheten när lövblåsen används.**
- Blockera aldrig insuget och/eller utblåset.**

- Blockera inte insuget eller utblåset för att städa dammiga områden.**

- Använd inte lövblåsen med ett konformat munstycke som är smalare än originalet, genom att fästa ett nytt munstycke med en slang som har en extra förminskad diameter eller en smalare slang till munstyckets översta del.**
- Använd inte lövblåsen för att blåsa upp bollar, gummibåtar eller liknande.**

Ökat motorvarvtal kan orsaka allvarlig fläktskada och leda till allvarlig personskada. Överhettad motor och kontrollkrets kan orsaka brand.

- Sträck dig inte för långt och håll alltid god balans och bra fotfäste. Säkerställ att du alltid står stabilt i sluttningar och att du alltid går och inte springer.
- Använd inte lövblåsen på en asfalterad eller grusbelagd yta där ivägflygande material kan orsaka skada.
- Använd aldrig lövblåsen när personer (speciellt barn) eller djur finns i närheten.
- Använd inte lövblåsen i närheten av öppna fönster osv.
- Det rekommenderas att endast använd lövblåsen under lämpliga klockslag - inte tidigt på morgonen eller sent på kvällen när folk kan bli störda.
- Det rekommenderas att först kratta och sopa för att lossa löv mm innan du blåser.
- Det rekommenderas att fukta områdena lätt om de är dammiga eller att använda sprejtillsatsen som finns tillgänglig i handeln.
- Det rekommenderas att använda det långa munstycket så att luftströmmen kan arbeta nära marken.
- Om lövblåsen träffar ett föremål, eller börjar låta eller vibrera konstigt, stäng omedelbart av den. Ta ur batterikassetten från lövblåsen och vidta följande åtgärder innan du startar om och använder lövblåsen:
  - kontrollera om skada har uppstått,
  - Om lövblåsen är skadad ska den repareras hos ett Makita-auktorerat servicecenter.

- Stäng av lövblåsen och ta ut batterikassetten och se till att alla rörliga delar har slutat rotera
  - när du lämnar lövblåsen,
  - innan du tar bort något som fastnat eller rensar utkastningsrännan,
  - innan kontroller, rengöring eller arbete utförs på lövblåsen,
  - om lövblåsen börjar vibrera på ett onormalt sätt, kontrollera omedelbart, eller
  - om lövblåsen träffar ett föremål, inspektera avseende skada.
- För inte in fingrar eller andra föremål i lövblåsens insug eller utblås.
- Förhindra oavsiktlig start. Försäkra dig om att strömbrytaren står i avstängt läge innan du sätter i batterikassetten, tar upp eller bär lövblåsen. Att bära lövblåsen med fingrarna på avtryckaren, eller strömsätta den när avtryckaren är intryckt, inbjuder till olyckor.

#### Underhåll och förvaring

- När lövblåsen stoppats för service, inspektion eller förvaring, eller för att byta tillbehör, koppla från strömkällan, ta ur batterikassetten från lövblåsen och se till att alla rörliga delar slutat rotera. Låt lövblåsen svalna innan inspektioner, justeringar mm. utförs. Ta god hand om lövblåsen och håll den ren.
- Förvara lövblåsen på en säker plats utom räckhåll för barn.
- Låt alltid lövblåsen svalna innan förvaring.
- Se till att alla muttrar, bultar och skruvar är åtdragna för att alltid bibehålla lövblåsen i säkert arbetsskick.

#### Användning och underhåll av batteri

- Ladda endast med den batteriladdare som angetts av tillverkaren. En laddare som passar en viss typ av batterier kan skapa risk för brand när den används tillsammans med annat batteri.
- Använd endast lövblåsen tillsammans med tillhörande batterier. Om andra batterier används kan risken för personskada och brand öka.

## SPARA DESSA ANVISNINGAR.

**⚠️ VARNING: GLÖM INTE att noggrant följa säkerhetsanvisningarna för maskinen även efter det att du har blivit van att använda den. OVARSAM hantering eller underlåtenhet att följa säkerhetsanvisningarna i denna bruksanvisning kan leda till allvarliga personsador.**

### Viktiga säkerhetsanvisningar för batterikassetten

- Innan batterikassetten används ska alla instruktioner och varningsmärken på (1) batteriladdaren, (2) batteriet och (3) produkten läsas.
- Montera inte isär batterikassetten.
- Om drifttiden blivit avsevärt kortare ska användningen avbrytas omedelbart. Det kan uppstå överhettning, brännskador och t o m en explosion.

4. Om du får elektrolyt i ögonen ska de sköljas med rent vatten och läkare uppsöks omedelbart. Det finns risk för att synen förloras.
5. Kortslut inte batterikassetten.
  - (1) Rör inte vid polerna med något strömförande material.
  - (2) Undvik att förvara batterikassetten tillsammans med andra metallobjekt som t.ex. spikar, mynt o.s.v.
  - (3) Skydda batteriet mot vatten och regn. En batterikortslutning kan orsaka ett stort strömflöde, överhettning, brand och maskinhaveri.
6. Förvara inte maskinen och batterikassetten på platser där temperaturen kan nå eller överstiga 50 °C.
7. Bränn inte upp batterikassetten även om den är svårt skadad eller helt utslitet. Batterikassetten kan explodera i öppen eld.
8. Var försiktig så att du inte råkar tappa batteriet och utsätt det inte för stötar.
9. Använd inte ett skadat batteri.
10. De medföljande litiumjonbatterierna är föremål för kraven i gällande lagstiftning för farligt gods. För kommersiella transporter (av t.ex. tredje parter som speditörsfirmor) måste de särskilda transportkrav som anges på emballaget och etiketter iakttas. För att förbereda den produkt som ska avsändas krävs att du konsulterar en expert på riskmaterial. Var också uppmärksam på att det i ditt land kan finnas ytterligare föreskrifter att följa. Tejpa över eller maskera blottade kontakter och packa batteriet på sådant sätt att det inte kan röra sig fritt i förpackningen.
11. Följ lokala föreskrifter beträffande avfallshandling av batteriet.

## SPARA DESSA ANVISNINGAR.

**⚠ FÖRSIKTIGT:** Använda endast äkta Makita-batterier. Användning av oäkta Makita-batterier eller batterier som har manipulerats kan leda till person- och utrustningsskador eller till att batteriet fattar eld. Det upphäver också Makitas garanti för verktyget och laddaren.

## Tips för att uppnå batteriets maximala livslängd

1. Ladda batterikassetten innan den är helt urladdad. Stanna alltid maskinen och ladda batterikassetten när du märker att maskinen blir svagare.
2. Ladda aldrig en fulladdad batterikassett. Överladdning förkortar batteriets livslängd.
3. Ladda batterikassetten vid en rumstemperatur på 10 °C - 40 °C. Låt en varm batterikassett svalna innan den laddas.
4. Ladda batterikassetten om du inte har använt den på länge (mer än sex månader).

## FUNKTIONSBESKRIVNING

### ⚠ FÖRSIKTIGT:

- Se alltid till att maskinen är avstängd och batterikassetten borttagen innan du justerar eller kontrollerar maskinens funktioner.

## Montera eller demontera batterikassetten

► Fig.1: 1. Röd indikator 2. Knapp 3. Batterikassett

### ⚠ FÖRSIKTIGT:

- Stäng alltid av maskinen innan du monterar eller tar bort batterikassetten.
- **Håll stadigt i maskinen och batterikassetten när du installerar eller tar bort batterikassetten.** Om du inte håller stadigt i maskinen och batterikassetten kan de halka ur dina händer och skadas samt orsaka personskada.

Ta bort batterikassetten genom att skjuta ner knappen på kassetts framsida samtidigt som du drar ut batterikassetten.

Sätt i batterikassetten genom att rikta in tungan på batterikassetten mot spåret i höljet och skjut den på plats. Tryck in batterikassetten ordentligt tills den låser fast med ett klick. Om du kan se den röda indikatorn på knappens ovansida är batterikassetten inte låst ordentligt.

### ⚠ FÖRSIKTIGT:

- Sätt alltid i batterikassetten helt tills den röda indikatorn inte längre syns. I annat fall kan den oväntat falla ur maskinen och skada dig eller någon annan.
- Montera inte batterikassetten med våld. Om kassetten inte lätt glider på plats är den felinsatt.

### OBS:

- Maskinen fungerar inte med endast en batterikassett.

## Skyddssystem för maskinen/ batteriet

Maskinen är utrustad med ett maskin-/batteriskyddssystem. Detta system bryter automatiskt strömmen till motorn för att förlänga maskinens och batteriets livslängd.

Maskinen stannar automatiskt under användningen om den eller batteriet hamnar i en av följande situationer. I vissa situationer tänds indikatorerna.

## Överbelastningsskydd

Om maskinen används på ett sätt som gör att den drar onormalt mycket ström kan den stoppas automatiskt utan någon varning. När detta sker stänger du av maskinen och upphör med arbetet som gjorde att maskinen överbelastades. Starta därefter upp maskinen igen.

## Överhettningsskydd för maskin

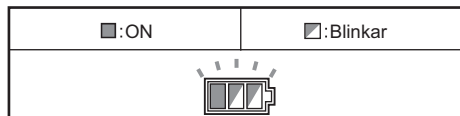

När maskinen blir överhettad stannar den av automatiskt och batteriindikatorn blinkar i cirka 60 sekunder. Låt maskinen svalna innan du startar den igen.

## Överurladdningsskydd

När batteriets kapacitet är låg stoppar maskinen automatiskt. Om produkten inte fungerar trots att knapparna fungerar som de ska tar du bort batterierna från maskinen och laddar dem.

## Indikerar resterande batterikapacitet

(Endast för batterikassetter med "B" i slutet av modellnumret.)

► **Fig.2:** 1. Indikatorlampor 2. CHECK-knapp

Tryck på kontrollknappen på batterikassetten för att ange återstående batterikapacitet. Indikatorlamporna tänds under några sekunder.

Indikatorlampor			Återstående kapacitet
Tänd	OFF	Blinkar	
■	□	□	75 % till 100 %
■	■	□	50 % till 75 %
■	■	□	25 % till 50 %
■	□	□	0 % till 25 %
▬	□	□	Ladda batteriet.
■	■	□	Det kan ha uppstått fel på batteriet.
□	□	■	

### OBS:

- Beroende på användningsförhållanden och den omgivande temperaturen kan indikationen skilja sig lätt från den faktiska batterikapaciteten.

## Indikering av återstående batterikapacitet

(Landsspecifik)

► **Fig.3:** 1. Batteriindikator 2. CHECK-knapp

Tryck på kontrollknappen för att batteriindikeringarna ska visa återstående batterikapacitet. Batteriindikeringarna motsvarar varje batteri.

## Indikering av återstående batterikapacitet

Batteriindikator, status	Återstående batterikapacitet
■:ON □:OFF ▬:Blinkar	
	50 % - 100 %
	20 % - 50 %
	0 % - 20 %
	Ladda batteriet

## Avtryckarens funktion

### ⚠ FÖRSIKTIGT:

- Innan du sätter i batterikassetten i maskinen ska du kontrollera att avtryckaren fungerar och återgår till läget "OFF" när du släpper den.

► **Fig.4:** 1. Avtryckarknapp

Tryck in avtryckaren för att starta maskinen. Hastigheten ökas genom att trycka hårdare på avtryckaren. Släpp avtryckaren för att stoppa den.

► **Fig.5:** 1. Låsknapp

För oavbruten användning trycker du in avtryckaren, trycker in låsknappen och sedan släpper avtryckaren. Tryck in avtryckaren helt och släpp den sedan för att stoppa maskinen i låst läge.

## Hastighetsändring

► **Fig.6:** 1. Justeringsratt

Den maximala luftvolymen kan justeras genom att vrida på justeringsratten. Detta kan göras även när maskinen används. Ratten är markerad med 1 (lägsta hastighet) till 6 (högsta hastighet).

### OBS:

Ratten för hastighetsinställning kan endast vridas till 6 och tillbaka till 1. Tvinga den inte förbi 6 eller 1, eftersom det kan leda till att funktionen för hastighetsinställning inte längre fungerar. Under arbete vid höga temperaturer kan maskinen eventuellt stanna på grund av dess överhettningsskydd. Låt maskinen svalna om detta inträffar. Undvik att använda hastighet 6 (högsta) vid höga temperaturer.

## MONTERING

### ⚠ FÖRSIKTIGT:

- Se alltid till att maskinen är avstängd och batterikassetten borttagen innan du underhåller maskinen.

## Installera det långa munstycket

### ► Fig.7: 1. Långt munstycke 2. Triangelmärke

Installera det långa munstycket:

1. Rikta in den smala utskjutningen på höljet med skärnan på det långa munstycket.
2. Skjut in det långa munstycket och vrid det medurs tills triangelmarkeringarna på det långa munstycket och kåpan är riktade mot varandra.

### ► Fig.8

Munstyckets längd kan justeras genom att ändra på läspositionen.

## Montering av förlängningsmunstycke/platt munstycke (tillbehör)

Förlängningsmunstycket/det platta munstycket kan monteras på spetsen på det långa munstycket på samma sätt som ovan.

## Montera axelbandet (valfritt tillbehör)

### ► Fig.9

Kroka fast axelbandet i maskinens ögla. Justera längden för axelbandet före användningen så att det går lätt att arbeta med maskinen.

## ANVÄNDNING

### Blåsning

### ► Fig.10

#### **⚠ FÖRSIKTIGT:**

- Placera inte lövblåsen på marken när den är påslagen. Sand eller damm kan tränga in genom maskinens insug, vilket kan resultera i personskador.

Håll lövblåsen stadigt med en hand och utför blåsningen genom att sakta flytta runt den.

Vid blåsning runt en byggnad, en stor sten eller ett fordon, ska munstycket riktas bort från dem.

Vid arbete i hörn ska du börja i hörnet och flytta ut mot bredare område.

## UNDERHÅLL

#### **⚠ FÖRSIKTIGT:**

- Se alltid till att maskinen är avstängd och batterikassetten borttagen innan inspektion eller underhåll utförs.
- Använd inte bensin, thinner, alkohol eller liknande. Missfärgning, deformation eller sprickor kan uppstå.

## Rengöring

### ► Fig.11

Torka regelbundet av maskinens utsida med en trasa fuktad i tvålvatten.

För att upprätthålla produktens SÄKERHET och TILLFÖRLITLIGHET bör allt underhålls- och justeringsarbete utföras av ett auktoriserat Makita servicecenter och med reservdelar från Makita.

## VALFRIA TILLBEHÖR

#### **⚠ FÖRSIKTIGT:**

- Dessa tillbehör och tillsatser rekommenderas för användning tillsammans med den Makita-maskin som denna bruksanvisning avser. Om andra tillbehör eller tillsatser används kan det uppstå risk för personskador. Använd endast tillbehören eller tillsatserna för de syften de är avsedda för.

Kontakta ditt lokala Makita servicecenter om du behöver ytterligare information om dessa tillbehör.

- Makitas originalbatteri och -laddare
- Axelrem
- Förlängningsmunstycke
- Platt munstycke

#### **OBS:**

- Några av tillbehören i listan kan vara inkluderade i maskinpaketet som standardtillbehör. De kan variera mellan olika länder.





## TEKNISKE DATA

Modell		DUB362
Kapasitet	Luftvolum (maks)	13,4 m <sup>3</sup> /min
	Lufthastighet	54,0 m/s
Total lengde	(uten langt munnstykke)	585 mm
	(med langt munnstykke)	830, 880, 930 mm
Nettovekt		3,5 - 4,2 kg
Batteriinnsets		BL1815N, BL1820, BL1820B, BL1830, BL1840, BL1850, BL1830B, BL1840B, BL1850B, BL1860B
Merkespenning		DC 36 V

- På grunn av vårt kontinuerlige forsknings- og utviklingsprogram kan spesifikasjonene som oppgis i dette dokumentet endres uten varsel.
- Spesifikasjoner og batteriinnsets kan variere fra land til land.
- Vekten kan variere avhengig av tilbehøret/tilbehørene, inkludert batteriet. Den letteste og tyngste kombinasjonen, i henhold til EPTA-prosedyre 01/2014, vises i tabellen.

## Symboler

Nedenfor ser du symbolene som brukes for dette utstyret. Forviss deg om at du forstår hva de betyr, før du begynner å bruke maskinen.

	Vær særlig påpasselig og forsiktig.
	Les bruksanvisningen.
	Hold hendene unna roterende deler.
	Hold uvedkommende personer unna.
	Bruk øye- og hørselsvern.
	Skal ikke utsettes for fuktighet.
	Kun for land i EU Kast aldri elektrolyt eller batteripakker i husholdningsavfallet! I henhold til EU-direktivene om kasserte elektriske og elektroniske produkter og om batterier og akkumulatører og brukte batterier og akkumulatører og direktivenes iverksetting i nasjonal rett, må elektriske produkter og batterier og batteripakker som ikke lenger skal brukes, samles separat og returneres til et miljøvennlig gjenvinningsanlegg.

### Beregnet bruk

Denne maskinen er laget for å blåse støv.

### Støy

Typisk A-vektet lydtryknivå er bestemt i henhold til EN50636:

Lydtryknivå ( $L_{pA}$ ): 79,1 dB (A)  
 Usikkerhet (K): 1,8 dB (A)  
 Lydeffektivnivå ( $L_{WA}$ ): 93,5 dB (A)  
 Usikkerhet (K): 2,3 dB (A)

**Bruk hørselsvern.**

### Vibrasjon

Den totale vibrasjonsverdien (triaksial vektorsum) bestemt i henhold til EN50636:

Arbeidsmåte: Drift uten belastning  
 Genererte vibrasjoner ( $a_w$ ): 2,5 m/s<sup>2</sup> eller mindre  
 Usikkerhet (K): 1,5 m/s<sup>2</sup>

**MERK:** Den angitte verdien for de genererte vibrasjonene er blitt målt i samsvar med standardtestmetoden og kan brukes til å sammenlikne et verktøy med et annet.

**MERK:** Den angitte verdien for de genererte vibrasjonene kan også brukes til en foreløpig vurdering av eksponeringen.

**ADVARSEL:** De genererte vibrasjonene ved faktisk bruk av elektroverktøyet kan avvike fra den oppgitte vibrasjonsverdien, avhengig av hvordan verktøyet brukes.

**ADVARSEL:** Vær påpasselig med å finne sikkerhetstiltak som beskytter operatøren, basert på en oppfatning av risiko under faktiske bruksforhold (på bakgrunn av alle sider ved brukssyklusen, som når verktøyet slås av og når det går på tomgang, i tillegg til oppstarten).

## EFs samsvarserklæring

### Gjelder kun for land i Europa

EFs samsvarserklæring er lagt til som vedlegg A i denne bruksanvisningen.

## SIKKERHETSADVARSLER FOR BATTERIDREVT BLÅSER

### Opplæring

1. Les nøye gjennom bruksanvisningen. Gjør deg kjent med kontrollene, og sett deg inn i hvordan blåseren fungerer.
2. Du må ikke la dette utstyret brukes av barn, personer med reduserte fysiske evner, sanseevner eller mentale evner, personer som mangler erfaring og kunnskap, eller personer som ikke er kjent med disse instruksjonene for bruk av blåseren. Lokale bestemmelser kan omfatte operatørens alder.

3. Bruk på våte overflater kan føre til elektrisk støt. Må ikke utsettes for regn. Oppbevares innendørs.
4. Vær oppmerksom på at operatøren eller brukeren er ansvarlig for ulykker eller skader som berører andre personer eller deres eiendom.

### Klargjøring

5. Bruk hørselsvern og vernebriller. Du skal alltid ha dem på når du bruker blåseren.
6. Du må alltid ha på deg solid fotteøy og lange benklær når du bruker blåseren.
7. Bruk ikke lystsittende klær eller smykker som kan bli trukket inn i luftinntaket. Hold langt hår borte fra luftinntaket.
8. Vi anbefaler bruk av en ansiktsmaske for å forhindre stuvirritasjon.

### Bruk

9. Bruk blåseren i en anbefalt stilling og kun på fast, jevnt underlag.
10. **Ikke pek med verktøyet mot personer i nærheten mens blåseren er i bruk.**
11. **Blokker aldri sugeinngangen og / eller blåseutgangen.**

- **Ikke blokker sugeinngangen eller blåseutgangen når du gjør rent i områder med mye støv.**
- **Blåseren skal aldri brukes med et konisk munnstykke som er mindre enn det originale. Dette innebærer at du aldri skal bruke et nytt munnstykke du har fått ved å feste en mindre slange eller en slange med redusert diameter til den øverste delen av munnstykket.**
- **Ikke bruk blåseren til å blåse opp baller, gummibåter eller lignende.**

Økt motoromdreining kan forårsake farlige viftebrudd, og resultere i alvorlige personskader. Overopphetet motor og kontrollkrets kan forårsake brann.

12. Strekk deg ikke for langt, og pass på at du alltid er i balanse og har godt fotfeste. Sørg alltid for å ha godt fotfeste i bakker, og du må gå, aldri løpe.
13. Ikke bruk blåseren på asfaltert, hellelagte eller gruslagte overflater der utslanget materiale kan forårsake skade.
14. Aldri bruk blåseren mens uvedkommende – særlig barn eller kjæledyr – er i nærheten.
15. Ikke bruk blåseren nær et åpent vindu e.l.
16. **For å unngå å forstyrre naboene, bør blåseren kun brukes til rimelige tider av døgnet – ikke tidlig om morgenen eller sent på kvelden.**
17. **Vi anbefaler at fjerner løst rusk ved hjelp av en rive eller kost før du tar i bruk blåseren.**
18. Hvis blåseren skal brukes på støvete overflater, kan det være lurt å fukte overflatene først eller bruke et spraymunnstykke (tilgjengelig i butikkene).
19. **Det anbefales å bruke det lange munnstykket, slik at luftstrømmen kommer tett ned til bakken.**
20. Hvis blåseren treffer fremmedlegemer eller begynner å lage uvanlig støy eller vibrasjoner, må du straks slå av blåseren slik at den stopper. Ta batteriet ut av blåseren, og gå frem på følgende måte før du starter blåseren og begynner å bruke den igjen:
  - inspiser for skader,
  - når blåseren er skaden, må den repareres av et av Makitas autoriserte servicesentre.

21. Slå av blåseren og ta ut batteriet, og kontrollere at alle bevegelige deler har stoppet helt opp
  - alltid når du forlater blåseren,
  - før du fjerner ting som har satt seg fast eller renses rennen,
  - før du kontrollerer, rengjør eller utfører arbeid på blåseren,
  - for en øyeblikkelig kontroll hvis blåseren begynner å vibrere unormalt, eller
  - når du kontrollerer blåseren for skade etter å ha truffet et fremmedlegeme.
22. Ikke stikk fingre eller andre gjenstander inn i sugeinngangen eller blåseutgangen.
23. Unngå utilsiktet start. Pass på at bryteren er i av-stillingen før du setter i et batteri, tar opp blåseren eller går rundt med den. Hvis du bærer blåseren med fingeren på bryteren eller kobler strøm til blåseren med bryteren i på-stillingen, kan det lett oppstå ulykker.

### Vedlikehold og oppbevaring

24. Når du har stoppet blåseren for å utføre service, kontroll, sette den til oppbevaring eller for å bytte et tilbehør, må du slå av strømkilden, ta batteriet ut av blåseren og kontrollere at alle bevegelige deler har stoppet helt opp. La blåseren kjøle seg ned før du utfører kontroll, justeringer, osv. Vær nøye med å utføre vedlikehold på blåseren, og hold den ren.
25. Oppbevar blåseren på et tørt sted og utilgjengelig for barn.
26. Blåseren må alltid få kjøle seg ned før den settes til oppbevaring.
27. Pass på at alle muttere, bolter og skruer er trukket godt til for å sikre at blåseren er i god stand.

### Bruk og stell av batteridrevne maskiner

28. Batteriet må kun lades opp igjen med en lader angitt av produsenten. En lader som passer til én batteritype, kan være brannfarlig når den brukes med en annen batteritype.
29. Blåseren skal kun brukes med spesifikt angitte batterier. Hvis den brukes med et annet batteri, kan dette utgjøre en fare for skader og brann.

## TA VARE PÅ DISSE INSTRUKSENE.

**⚠ADVARSEL:** Selv om du har brukt produktet mye og føler deg fortrolig med det, er det likevel svært viktig at du følger nøye de retningslinjene for sikkerhet som er utarbeidet for dette produktet. **MISBRUK** av verktøyet eller mislighold av sikkerhetsreglene i denne brukerhåndboken kan resultere i alvorlige helseskader.

### Viktige sikkerhetsanvisninger for batteriinnsetning

1. **Før du begynner å bruke batteriet, må du lese alle anvisninger og forsiktighetsregler på (1) batteriladeren, (2) batteriet og (3) det produktet batteriet skal brukes i.**
2. **Ikke ta fra hverandre batteriet.**

3. Hvis driftstiden er blitt vesentlig kortere, må du omgående slutte å bruke maskinen. Hvis ikke kan resultatet bli overoppheting, mulige forbrenninger eller til og med en eksplosjon.
4. Hvis du får elektrolytt i øynene, må du skylle dem med store mengder rennende vann og oppsøke lege med én gang. Denne typen uhell kan føre til varig blindhet.
5. Ikke kortslutt batteriet:
  - (1) De kan være ekstremt varme og du kan brenne deg.
  - (2) Ikke lagre batteriet i samme beholder som andre metallgjenstander, som for eksempel spiker, mynter osv.
  - (3) Ikke la batteriet komme i kontakt med vann eller regn.

En kortslutning av batteriet kan føre til et kraftig strømstøt, overoppheting, mulige forbrenninger og til og med til at batteriet går i stykker.
6. Ikke lagre maskinen og batteriet på steder hvor temperaturen kan komme opp i eller overskride 50 °C.
7. Ikke sett fyr på batteriet, ikke engang om det er sterkt skadet eller helt utslitt. Batteriet kan eksplodere hvis det begynner å brenne.
8. Vær forsiktig så du ikke mister batteriet eller utsetter det for slag.
9. Ikke bruk batterier som er skadet.
10. Lithium-ion-batteriene som medfølger er gjenstand for krav om spesialavfall. For kommersiell transport, f.eks av tredjeparter eller speditører, må spesielle krav om pakking og merking følges. Før varen blir sendt, må du forhøre deg med en ekspert på farlig materiale. Ta også hensyn til muligheten for mer detaljerte nasjonale bestemmelser. Bruk teip eller maskeringsteip for å skjule åpne kontakter og pakk inn batteriet på en slik måte at den ikke kan bevege seg rundt i emballasjen.
11. Følg lokale bestemmelser for avhending av batterier.

## TA VARE PÅ DISSE INSTRUKSENE.

**⚠FORSIKTIG:** Bruk kun originale Makita-batterier. Bruk av batterier som har endret seg, eller som ikke er originale Makita-batterier, kan føre til at batteriet sprekker og forårsaker brann, personskader og andre skader. Det vil også ugyldiggjøre garantien for Makita-verktøyet og -laderen.

## Tips for å opprettholde maksimal batterilevetid

1. Lad batteriinsatsen før den er helt utladet. Stopp alltid driften av verktøyet og lad batteriinsatsen når du merker at effekten reduseres.
2. Lad aldri en batteriinsats som er fulladet. Overopplading forkorter batteriets levetid.
3. Lad batteriet i romtemperatur ved 10 °C - 40 °C. Et varmt batteri må kjøles ned før lading.
4. Lad batteriet hvis det ikke har vært brukt på en lang stund (over seks måneder).

## FUNKSJONS BESKRIVELSE

### ⚠FORSIKTIG:

- Forviss deg alltid om at maskinen er slått av og batteriet tatt ut før du justerer maskinen eller kontrollerer dens mekaniske funksjoner.

### Sette inn eller ta ut batteri

► Fig.1: 1. Rød indikator 2. Knapp 3. Batteri

### ⚠FORSIKTIG:

- Slå alltid av verktøyet før du setter inn eller fjerner batteriet.
- **Hold godt rundt maskinen og batteriet når du setter inn eller tar ut batteriet.** Hvis du mister ned maskinen eller batteriet, kan dette forårsake personskader eller skader på maskinen/batteriet.

For å ta ut batteriet må du skyve på knappen foran på batteriet og trekke det ut.

Når du skal sette inn batteriet, må du plassere tungen på batteriet på linje med sporet i huset og skyve batteriet på plass. Skyv det helt inn til det går i inngrep med et lite klikk. Hvis du kan se den røde anviseren på oversiden av knappen, er det ikke gått skikkelig i lås.

### ⚠FORSIKTIG:

- Batteriet må alltid settes helt inn, så langt at den røde anviseren ikke lenger er synlig. Hvis du ikke gjør dette, kan batteriet falle ut av maskinen og skade deg eller andre som oppholder seg i nærheten.
- Ikke bruk makt når du setter i batteriet. Hvis batteriet ikke gliir lett inn, er det fordi det ikke settes inn på riktig måte.

### MERK:

- Verktøyet fungerer ikke med kun ett batteri.

## Batterivernsystem for verktøy/batteri

Verktøyet er utstyrt med et batterivernsystem for verktøy/batteri. Dette systemet slår automatisk av strømmen til motoren for å forlenge verktøyets og batteriets levetid.

Verktøyet vil automatisk stanses under drift hvis verktøyet eller batteriet settes i en av følgende tilstander. I enkelte tilstander vil det tennes indikatorlys.

## Overlastsikring

Når verktøyet brukes på en måte som gjør at det bruker unormalt mye strøm, vil verktøyet stoppe, helt automatisk og uten forvarsel. Slå i så fall av verktøyet og stopp arbeidet som forårsaket at verktøyet ble overbelastet. Slå deretter verktøyet på for å starte det igjen.



## Overopphetingsvern for verktøy

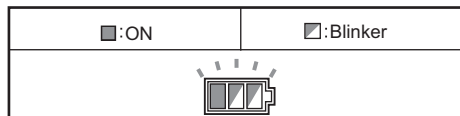

Når verktøyet blir overopphetet, stopper verktøyet automatisk og batteriindikatoren blinker i cirka 60 sekunder. Hvis dette skjer, må du la verktøyet kjøle seg ned før du slår på verktøyet igjen.

## Overutladingsvern

Når det blir lite batteri igjen, stopper verktøyet automatisk. Hvis produktet ikke går selv om bryterne aktiveres, må du ta batteriene ut av verktøyet og lade batteriene.

## Indikere gjenværende batterikapasitet

(Bare for batterier der modellnummeret slutter på "B".)

► **Fig.2:** 1. Indikatorlamper 2. CHECK-knapp

Trykk på kontrollknappen på batteriet for å se gjenværende batterikapasitet. Indikatorlampen lyser i noen sekunder.

Indikatorlamper			Gjenværende kapasitet
Lyser	OFF	Blinker	
■	■	■	75 % til 100 %
■	■	□	50 % til 75 %
■	□	□	25 % til 50 %
■	□	□	0 % til 25 %
▬	□	□	Lad batteriet.
■	□	□	Det kan være en feil med batteriet.
□	□	■	

### MERK:

- Det angitte nivået kan avvike noe fra den faktiske kapasiteten alt etter bruksforholdene og den omgivende temperaturen.

## Indikator for gjenværende batterikapasitet

(Landsspesifikt)

► **Fig.3:** 1. Batterianviser 2. CHECK-knapp

Trykk på sjekk-knappen for å aktivere at batteriindikatoren viser gjenværende batterikapasitet. Batteriindikatorerne korresponderer til hvert batteri.

## Indikator for gjenværende batterikapasitet

Status for batteriindikatoren	Gjenværende batterikapasitet
■:ON □:OFF ▬:Blinker	
	50 % - 100 %
	20 % - 50 %
	0 % - 20 %
	Lad batteriet

## Bryterfunksjon

### ⚠FORSIKTIG:

- Før du setter batteriet inn i maskinen, må du alltid kontrollere at startbryteren aktiverer maskinen på riktig måte og går tilbake til "AV"-stilling når den slippes.

► **Fig.4:** 1. Startbryter

For å starte maskinen må du ganske enkelt trykke på startbryteren. Hvis du trykker hardere på startbryteren, økes turtallet på maskinen. Slipp startbryteren for å stoppe maskinen.

► **Fig.5:** 1. Sperreknapp

For kontinuerlig bruk må du dra i startbryteren, trykke inn sperreknappen og deretter slippe startknappen. Hvis du vil stoppe verktøyet mens det er låst i «PÅ»-stilling, må du klemme startbryteren helt inn og så slippe den igjen.

## Turtallsending

► **Fig.6:** 1. Innstillingshjul

Maksimalt luftvolum kan justeres ved å dreie innstillingshjulet. Dette kan gjøres selv når maskinen er i bruk. Hjulet er markert med 1 (lavest) til 6 (høyest).

### MERKNAD:

Turtallsinnstillingshjulet kan kun dreies til 6 og så tilbake til 1. Ikke prøv å dreie det forbi 6 eller 1, ellers kan det hende at turtallsinnstillingen slutter å virke.

Når du arbeider i varme omstendigheter, kan verktøyet stoppe på grunn av overopphetingsbeskyttelsessystemet. I så tilfelle bør du la verktøyet kjøle seg ned. Unngå å sette hastigheten på 6 (høyest) i varme omstendigheter.

## MONTERING

### ⚠FORSIKTIG:

- Forviss deg alltid om at maskinen er slått av og batteriet tatt ut før du utfører noe arbeid på maskinen.

## Installere det lange munnstykket

### ► Fig.7: 1. Langt munnstykke 2. Trekantmerker

Slik installerer du det lange munnstykket:

1. Juster den utstående delen av huset med sporet i det lange munnstykket.
2. Skyv inn det lange munnstykket og skru det med klokken til trekantmerkene på det lange munnstykket og huset møter hverandre.

### ► Fig.8

Langden på munnstykket kan justeres ved å endre låseposisjonen.

## Installere forlengelsesmunnstykket/ det flate munnstykket (valgfritt tilbehør)

Forlengelsesmunnstykket/det flate munnstykket kan monteres på tuppen av den lange munnstykket på samme måte som over.

## Installere skulderstroppen (valgfritt tilbehør)

### ► Fig.9

Fest skulderstroppen til hengeren.

Før bruk, må du justere stropplengden, slik at den blir enkel å jobbe med.

## BRUK

### Blåse

### ► Fig.10

#### **▲FORSIKTIG:**

- Ikke plasser blåseren på bakken mens den er skrudd på. Sand eller stuy kan komme inn gjennom sugeinngangen, og de kan forårsake personskade.

Hold blåseren godt med én hånd, og utfør blåsing ved å bevege den sakte rundt.

Når blåseren brukes rundt en bygning, en stor stein eller et kjøretøy, må munnstykket vendes bort fra disse. Ved bruk i et hjørne, starter du fra hjørnet og beveger deretter blåseren til et større område.

## VEDLIKEHOLD

#### **▲FORSIKTIG:**

- Forviss deg alltid om at maskinen er slått av og batteriet tatt ut før du foretar inspeksjon eller vedlikehold.
- Aldri bruk gasolin, bensin, tynner alkohol eller lignende. Det kan føre til misfarging, deformering eller sprekkdannelse.

## Rengjøring

### ► Fig.11

Tørk av utsiden av verktøyet regelmessig med en klut fuktet i såpevann.

For å opprettholde produktets SIKKERHET og PÅLITELIGHET, må reparasjoner, vedlikehold og justeringer utføres av Makitas autoriserte servicesentre, og det må alltid brukes reservedeler fra Makita.

## VALGFRITT TILBEHØR

#### **▲FORSIKTIG:**

- Det anbefales at du bruker dette tilbehøret eller verktøyet sammen med den Makita-maskinen som er spesifisert i denne håndboken. Bruk av annet tilbehør eller verktøy kan forårsake helseskader. Tilbehør og verktøy må kun brukes til det formålet det er beregnet på.

Ta kontakt med ditt lokale Makita-servicesenter hvis du trenger mer informasjon om dette tilbehøret.

- Makita originalbatteri og lader
- Skulderbelte
- Forlengelsesmunnstykke
- Flatt munnstykke

#### **MERK:**

- Enkelte elementer i listen kan være inkludert som standardtilbehør i verktøypakken. Elementene kan variere fra land til land.









## TEKNISEET TIEDOT

Malli		DUB362
Teho	Ilmamäärä (maksimi)	13,4 m <sup>3</sup> /min
	Ilman nopeus	54,0 m/s
Kokonaispituus	(ilman pitkää suutinta)	585 mm
	(pitkän suuttimen kanssa)	830, 880, 930 mm
Nettopaino		3,5 - 4,2 kg
Akkupaketti		BL1815N, BL1820, BL1820B, BL1830, BL1840, BL1850, BL1830B, BL1840B, BL1850B, BL1860B
Nimellisjännite		DC 36 V

- Jatkuvasta tutkimus- ja kehitystyöstämme johtuen esitetyt tekniset tiedot saattavat muuttua ilman erillistä ilmoitusta.
- Tekniset tiedot ja akkupaketti voivat vaihdella maittain.
- Paino voi olla erilainen lisävarusteista sekä akusta johtuen. EPTA-menettelytavan 01/2014 mukaisesti, taulukossa on kuvattu kevyin ja painavin laiteyhdistelmä.

## Symbolit

Laitteessa on käytetty seuraavia symboleja. Opettele niiden merkitys ennen käyttöä.

	Noudata erityistä varovaisuutta!
	Lue käyttöohjeet.
	Pidä kädet loitolla pyörivistä osista.
	Pidä sivulliset poissa laitteen läheisyydestä.
	Käytä suojalaseja ja kuulosuojaimia.
	Älä altista kosteudelle.
	Cd Ni-MH Li-ion
	Koskee vain EU-maita Älä hävitä sähkölaitteita tai akkuja tavallisen kotitalousjätteen mukana! Sähkö- ja elektroniikkalaiteromua koskevan EU-direktiivin ja paristoja ja akkuja sekä käytettyjä paristoja ja akkuja koskevan direktiivin ja niiden maakohtaisten sovellusten mukaisesti käytetyt sähkölaitteet ja akkupaketit (-paketti) on toimitettava ongelmajätteen keräyspisteeseen ja ohjattava ympäristöystävälliseen kierrätykseen.

### Käyttötarkoitus

Työkalu on tarkoitettu pölyn puhallukseen.

### Melutaso

Tyypillinen A-painotettu melutaso määräytyy EN50636-standardin mukaan:

Äänenpainetaso ( $L_{pA}$ ): 79,1 dB (A)

Virhemarginaali (K): 1,8 dB (A)

Äänitehotaso ( $L_{WA}$ ): 93,5 dB (A)

Virhemarginaali (K): 2,3 dB (A)

**Käytä kuulosuojaimia**

### Tärinä

Värähtelyn kokonaisarvo (kolmiakselivektorin summa) on määritetty EN50636mukaan:

Työtila: käyttö ilman kuormitusta

Tärinäpäästö ( $a_{h1}$ ): 2,5 m/s<sup>2</sup> tai vähemmän

Virhemarginaali (K): 1,5 m/s<sup>2</sup>

**HUOMAA:** Ilmoitettu tärinäpäästöarvo on mitattu standarditestausten menetelmän mukaisesti, ja sen avulla voidaan vertailla työkaluja keskenään.

**HUOMAA:** Ilmoitettua tärinäpäästöarvoa voidaan käyttää myös altistumisen alustavaan arviointiin.

**VAROITUS:** Työkalun käytön aikana mitattu todellinen tärinäpäästöarvo voi poiketa ilmoitetusta tärinäpäästöarvosta työkalun käyttötavan mukaan.

**VAROITUS:** Selvitä käyttäjän suojaamiseksi tarvittavat varoimet todellisissa käyttöolosuhteissa tapahtuvan arvioidun altistumisen mukaisesti (ottaen huomioon käyttöjakso kokonaisuudessaan, myös jaksot, joiden aikana työkalu on sammutettuna tai käy tyhjäkäynnillä).

## EY-vaatimustenmukaisuusvakuutus

### Koskee vain Euroopan maita

EY-vaatimustenmukaisuusvakuutus on liitetty tähän käyttöoppaaseen.

## AKKUKÄYTTÖISEN PUHALTIMEN TURVALLISUUSOHJEET

### Koulutus

1. Lue ohjeet huolellisesti. Perehdy puhaltimen säätimiin ja asianmukaiseen käyttöön.
2. Älä koskaan anna lasten, henkilöiden, joiden fyysiset, sensoriset tai henkiset kyvyt ovat rajoittuneet tai joilla ole kokemusta tai tietoa laitteen käytöstä, tai henkilöiden, jotka eivät ole perehtyneet näihin käyttöohjeisiin, käyttää puhallinta. Paikallisissa määräyksissä saattaa asettaa laitteen käytölle vähimmäiskärajä.

- Sähköiskun vaara on olemassa, jos laitetta käytetään märillä pinnoilla. Älä altista laitetta sateelle. Säilytä laitetta sisätiloissa.
- Muista, että käyttäjä vastaa tapaturmista tai vahingoista, jotka hän aiheuttaa muille ihmisille tai heidän omaisuudelleen.

#### Valmistelu

- Käytä kuulosuojaimia ja suojalaseja. Käytä näitä suojaimia aina puhaltimen käytön aikana.
- Käytä aina lujia jalkineita ja pitkiä housuja puhaltimen käytön aikana.
- Älä käytä löysiä vaatteita tai koruja, jotka voivat imeytyä ilmanottoaukkoon. Pidä pitkät hiukset etäällä ilmanottoaukoista.
- Pölyrsäytyksen välttämiseksi on suositeltavaa käyttää kasvosuojusta.

#### Käyttö

- Käytä puhallinta suositellussa käyttöasennossa ainoastaan kiinteän ja tasaisen pinnan päällä.
- Kun käytät puhallinta, älä koskaan osoita suutinta ketään lähellä olevaa kohti.**
- Älä tuki imuaukkoa ja/tai puhaltimen ulostuloa.**
  - Älä tuki imuaukkoa ja/tai puhaltimen ulostuloa pölyisiä kohteita puhdistettaessa.**
  - Älä käytä puhaltimessa alkuperäistä pienempää suippenevaa suutinta, esimerkiksi sellaista, joka on tehty kiinnittämällä suuttimen yläpäähän kavennettu tai pienempi letku.**
  - Älä käytä puhallinta pallojen, kumiveneen tai vastaavan täyttämiseen.**

Jos moottorin käy tavallista suuremmilla kierroksilla, seurauksena voi olla tuulettimen vaarallinen rikkoutuminen, mikä voi aiheuttaa vakavan henkilövahingon. Moottorin ja ohjauspiirin kuumentuminen voi aiheuttaa tulipalon.

- Säilytä aina tasapainosi, äläkä kurkottele liian pitkälle. Varmista aina hyvä tasapainosi rinteissä tai kaltevilla paikoissa. Kävele, äläkä koskaan juokse.
- Älä käytä puhallinta kivetyn tai sorapinnan päällä, koska materiaalia voi sinkoutua käyttäjää ja sivullisia kohti aiheuttaen henkilövahinkoja.
- Älä koskaan käytä puhallinta, jos lähistöllä on muita sivullisia henkilöitä, erityisesti lapsia tai lemmikkieläimiä.
- Älä käytä puhallinta avoimen ikkunan tai vastaan läheisyydessä.
- Puhallinta suositellaan käytettäväksi vain silloin, kun käytöstä siitä ei aiheudu kohtuutonta häiriötä - ei aikaisin aamulla tai myöhään illalla.**
- Irtoroskat on suositeltavaa irrottaa haravalla tai harjalla ennen puhaltamista.**
- Pölyisissä tiloissa on suositeltavaa kostuttaa pintoja kevyesti tai käyttää apuna markkinoilla saatavilla olevaa sumutinta.**
- Pitkän suuttimen käyttämistä suositellaan, jotta ilmavirta pääsee lähelle maanpintaa.**
- Sammuta puhallin välittömästi, jos puhaltimeen kohdistuu ulkopuolisia iskuja tai siinä on epätavallista melua tai tärinää. Irrota akku puhaltimesta ja noudata seuraavia vaiheita ennen laitteen uudelleen käynnistämistä ja sen käyttöä:

- Tarkasta vauriot,
  - Jos puhallin on vaurioitunut, toimita se korjattavaksi valtuutettuun Makitan huoltoilikeeseen.
- Sammuta puhallin ja irrota akku. Varmista, että kaikki liikkuvat osat ovat täysin pysähtyneet
    - aina poistuessasi puhaltimen luota,
    - ennen tukoksien poistamista tai kourun puhdistamista,
    - ennen puhaltimen tarkastamista, puhdistamista tai kunnossapitoa,
    - Jos puhallin alkaa täräistä epänormaalisti, tarkasta heti tärinän syy, tai
    - tarkasta vauriot, jos puhaltimeen on kohdistunut ulkopuolisia iskuja.
  - Älä työnnä sormia tai mitään esineitä imuaukkoon tai puhaltimen ulostuloon.

- Estä laitteen tahaton käynnistyminen. Varmista, että kytkin on asetettu OFF-asentoon, ennen akun asentamista tai puhaltimen nostamista tai kantamista. Puhaltimen kantaminen sormi kytkimellä tai sen liittäminen virransyöttöön kytkimen ollessa päällä kasvattaa tapaturmariskejä.

#### Kunnossapito ja säilytys

- Kun puhallin on pysäytetty huoltoon, tarkastusta tai sen säilytykseen asettamista varten, sammuta se, irrota akku puhaltimesta ja varmista, että kaikki liikkuvat osat ovat täysin pysähtyneet. Anna puhaltimen jäähtyä ennen minkään tarkastus-, säätö- tai muun työn suorittamista. Pidä puhallin hyvässä kunnossa ja puhtaana.
- Säilytä puhallinta kuivassa paikassa lasten ulottumattomissa.
- Anna puhaltimen jäähtyä aina ennen sen asettamista säilytykseen.
- Varmista puhaltimen käyttöturvallisuus tarkastamalla, että kaikki mutterit, pultit ja ruuvit ovat kireällä.

#### Akkukäyttöisen työkalun käyttö ja hoito

- Lataa akkua vain valmistajan määrittämällä laturilla. Yhdenlaiselle akulle sopiva laturi voi aiheuttaa tulipalovaaran, jos sitä käytetään jonkin toisenlaisen akun kanssa.
- Käytä puhallinta vain määräysten mukaisten akkujen kanssa. Muuntyyppisten akkujen käyttäminen voi aiheuttaa tapaturma- tai tulipalovaaran.

## SÄILYTÄ NÄMÄ OHJEET.

**VAROITUS: ÄLÄ anna työkalun helppokäyttöisyyden tai toistuvan käytön tuudittaa sinua väärään turvallisuuden tunteeseen niin, että laiminlyöt työkalun turvaohjeiden noudattamisen. VÄÄRINKÄYTTÖ tai tämän käyttöohjeen turvamääräysten laiminlyönti voi johtaa vakaviin henkilövahinkoihin.**

### Akkupakettia koskevia tärkeitä turvaohjeita

- Ennen akun käyttöönottoa tutustu kaikkiin laturissa (1), akussa (2) ja akkukäyttöisessä tuotteessa (3) oleviin varoitusteksteihin.
- Älä pura akkua.

3. Jos akun toiminta-aika lyhenee merkittävästi, lopeta akun käyttö. Seurauksena voi olla ylikuumentuminen, palovammoja tai jopa räjähdys.
4. Jos akkuneustettua pääsee silmiin, huuhteleva puhtaalla vedellä ja hakeudu välittömästi lääkärin hoitoon. Akkuneuste voi aiheuttaa näön menetyksen.
5. Älä oikosulje akkua.
  - (1) Älä koske akun napoihin millään sähköä johtavalla materiaalilla.
  - (2) Vältä akun oikosulkemista äläkä säilytä akkua yhdessä muiden metalliesineiden, kuten nauhojen, kolikoiden ja niin edelleen kanssa.
  - (3) Älä aseta akkua alttiiksi vedelle tai sateelle.

Oikosulku voi aiheuttaa virtapiikin, ylikuumentumista, palovammoja tai laitteen rikkoantumisen.
6. Älä säilytä työkalua ja akkua paikassa, jossa lämpötila voi nousta 50 °C:een tai sitäkin korkeammaksi.
7. Älä hävitä akkua polttamalla, vaikka se olisi pahoin vaurioitunut tai täysin loppuun kulunut. Avotuli voi aiheuttaa akun räjähtämisen.
8. Varo kolhimasta tai pudottamasta akkua.
9. Älä käytä viallista akkua.
10. Sisältyviä litium-ioni-akkuja koskevat vaarallisten aineiden lainsäädännön vaatimukset. Esimerkiksi kolmansien osapuolten huolintaliikkeen tulee kaupallisissa kuljetuksissa noudattaa pakkaamista ja merkintöjä koskevia erityisvaatimuksia. Lähetettävän tuotteen valmistelu edellyttää vaarallisten aineiden asiantuntijan neuvontaa. Huomioi myös mahdollisesti yksityiskohtaisemmat kansalliset määräykset. Akun avoimet liittimet tulee suojata teipillä tai suojuksella ja pakkaaminen tulee tehdä niin, ettei akku voi liikkua pakkauksessa.
11. Hävitä akku paikallisten määräysten mukaisesti.

## SÄILYTÄ NÄMÄ OHJEET.

**⚠HUOMIO:** Käytä vain alkuperäisiä Makita-akkuja. Muiden kuin aitojen Makita-akkujen, tai mahdollisesti muutettujen akkujen käyttö voi johtaa akun murtumiseen ja aiheuttaa tulipaloja, henkilö- ja omaisuusvahinkoja. Se mitätöi myös Makita-työkalun ja -laturin Makita-takuun.

## Vihjeitä akun käyttöiän pidentämiseksi

1. Lataa akku ennen kuin se purkautuu täysin. Lopeta aina työkalun käyttö ja lataa akku, jos huomaat työkalun tehon vähenevän.
2. Älä koskaan lataa uudestaan täysin ladattua akkua. Ylilataaminen lyhentää akun käyttöikä.
3. Lataa akku huoneen lämpötilassa välillä 10 °C - 40 °C. Anna kuuman akun jäähtyä ennen lataamista.
4. Lataa akkupaketti, jos et käytä sitä pitkään aikaan (yli kuusi kuukautta).

## TOIMINTOJEN KUVAUS

### ⚠HUOMIO:

- Varmista aina ennen säätöjä ja tarkastuksia, että työkalu on sammutettu ja akku irrotettu.

## Akun asentaminen tai irrottaminen

► Kuva1: 1. Punainen ilmaisin 2. Painike 3. Akku

### ⚠HUOMIO:

- Sammuta työkalu aina ennen akun kiinnittämistä tai irrottamista.
- **Pidä työkalusta ja akusta tiukasti kiinni, kun irrotat tai kiinnität akkua.** Jos akku tai työkalu putoaa, ne voivat vaurioitua tai aiheuttaa loukkaantumisen.

Irrota akku painamalla akun etupuolella olevaa painiketta ja vetämällä akku ulos työkalusta. Kiinnitä akku sovitamalla akku kieleke rungon uraan ja työntämällä akku sitten paikoilleen. Työnä akku pohjaan asti niin, että kuulet sen napsahtavan paikoilleen. Jos painikkeen yläpuolella näkyy punainen ilmaisin, akku ei ole lukkiutunut täysin paikoilleen.

### ⚠HUOMIO:

- Työnä akku aina pohjaan asti, niin että punainen ilmaisin ei enää näy. Jos akku ei ole kunnolla paikallaan, se voi pudota työkalusta ja aiheuttaa vammoja joko käyttäjälle tai sivullisille.
- Älä käytä voimaa akun asennuksessa. Jos akku ei mene paikalleen helposti, se on väärässä asennossa.

### HUOMAA:

- Työkalu ei toimi yhdellä akulla.

## Työkalun/akun suojausjärjestelmä

Työkalu on varustettu työkalu/akun suojausjärjestelmällä. Tämä järjestelmä pidentää työkalun ja akun käyttöikää katkaisemalla automaattisesti moottorin virran. Työkalu pysähtyy automaattisesti kesken käytön, jos työkalussa tai akussa ilmenee jokin seuraavista tilanteista: Joissakin tilanteissa merkkivalot syttyvät.

## Ylikuormitussuoja

Kun työkalua käytetään tavalla, joka saa sen kuluttamaan epätavallisen suuren määrän virtaa, työkalu pysähtyy automaattisesti ilman mitään merkkivaloa tai ilmaistusta. Katkaise silloin työkalusta virta ja lopeta ylikuormitustilan aiheuttanut käyttö. Käynnistä sitten työkalu uudelleen kytkemällä siihen virta.

## Työkalun ylikuumentumissuoja

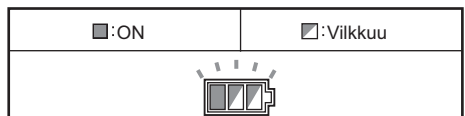

Kun työkalu ylikuumentuu, työkalu pysähtyy automaattisesti ja akun merkkivalo vilkkuu noin 60 sekunnin ajan. Anna silloin työkalun jäähtyä, ennen kuin kytket työkalun uudelleen päälle.

## Ylipurkautumisuoja















Jos akun varaus käy vähiin, työkalu pysähtyy automaattisesti. Jos työkalu ei toimi, vaikka kytkimiä käytetään, irrota akut työkalusta ja lataa ne.

## Akun jäljellä olevan varaustason ilmaisin

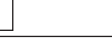
(Vain akuille, joiden mallinumeron lopussa on kirjain "B".)

► **Kuva2:** 1. Merkkivalot 2. CHECK-painike

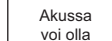
Saat näkyviin akun jäljellä olevan varaustason painamalla akun tarkistuspainiketta. Merkkivalot syttyvät muutaman sekunnin ajaksi.

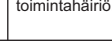
Merkkivalot			Jäljellä oleva varaustaso
 Palaa	 OFF	 Viilkuu	
			75 - 100 %
			50 - 75 %
			25 - 50 %
			0 - 25 %
			Lataa akku.
			Akussa voi olla toimintahäiriö.
			

### HUOMAA:

- Ilmoitettu varaustaso voi erota hieman todellisesta varaustasosta sen mukaan, millaisissa oloissa ja missä lämpötilassa laitetta käytetään.







## Akussa jäljellä olevan varauksen näyttö

(Maakohtainen)

► **Kuva3:** 1. Akun ilmaisin 2. CHECK-painike

Saat akun ilmaisimet näyttämään akun jäljellä olevan varauksen määrän painamalla tarkistuspainiketta. Kumpikin akun ilmaisin vastaa yhtä akkua.

## Akussa jäljellä olevan varauksen näyttö

Aku merkkivalon tila	Akussa jäljellä oleva varaus
 : ON  : OFF  : Viilkuu	
	50 % - 100 %
	20 % - 50 %
	0 % - 20 %
	Lataa akku

## Kytkimen käyttäminen

### ⚠HUOMIO:

- Tarkista aina ennen akun kiinnittämistä työkaluun, että liipaisinkytkin kytketty oikein ja palaa OFF-asentoon, kun se vapautetaan.

► **Kuva4:** 1. Liipaisinkytkin

Käynnistä työkalu painamalla liipaisinkytkintä. Mitä voimakkaammin kytkintä painetaan, sitä nopeammin kone käy. Laite pysäytetään vapauttamalla liipaisinkytkin.

► **Kuva5:** 1. Lukituspainike

Jos haluat työkalun käyvän jatkuvasti, paina liipaisinkytkintä, paina lukituspainike alas ja vapauta sitten liipaisinkytkin.

Kun haluat pysäyttää työkalun jatkuvan käynnin, paina liipaisinkytkin ensin pohjaan ja vapauta se sitten.

## Nopeuden muuttaminen

► **Kuva6:** 1. Säätöpyörä

Ilmamäärän enimmäisarvo voidaan säätää kääntämällä säätöpyörää. Tämä voidaan tehdä myös työkalun ollessa käynnissä. Säätöpyörässä on merkinnät välillä 1 (matalin) ja 6 (korkein).

### HUOMAUTUS:

Nopeudensäätöpyörää voi kääntää vain asentoon 6 ja asentoon 1 saakka. Älä pakota sitä asennon 6 tai 1 ohi, koska nopeudensäätötoiminto saattaa lakata toimimasta.

Korkeassa lämpötilassa työskenneltäessä työkalu saattaa sammuua ylikuumentumisvaaran takia. Anna tällöin työkalun jäähtyä. Vältä asetusta 6 (suurin nopeus), jos ympäröivä lämpötila on korkea.

## KOKOONPANO

### ⚠HUOMIO:

- Varmista aina ennen mitään työkalulle tehtäviä toimenpiteitä, että se on sammutettu ja akku irrotettu.

## Pitkän suuttimen asentaminen

► **Kuva7:** 1. Pitkä suutin 2. Kolmiomerkintä

Asentaaksesi pitkän suuttimen:

- Kohdista kotelossa oleva kieleke pitkässä suuttimessa olevan loven kanssa.
- Liu'uta pitkä suutin kohdalleen ja käännä sitä myötäpäivään, kunnes pitkän suuttimen ja kotelon kolmiomerkinnät ovat kohdakkain.

► **Kuva8**

Suuttimen pituutta voidaan säätää muuttamalla lukituskohtaa.

## Jatkosuuttimen/tasosuuttimen asennus (lisävaruste)

Jatkosuutin/tasosuutin voidaan asentaa pitkän suuttimen päähän samalla tavalla kuin edellä mainittu.

## Olkahihnan asennus (vaihtoehtoinen lisävaruste)

### ► Kuva9

Kiinnitä olkahihna ripustimeen.

Sääda hinnan pituus sopivaksi ennen käyttön aloittamista.

## TYÖSKENTELY

### Puhallus

### ► Kuva10

#### **▲HUOMIO:**

- Älä aseta puhallinta maahan, kun se on kytketty päälle. Hiekkaa tai pölyä voi päästä sisään imuaukon kautta, mikä voi aiheuttaa henkilövahinkoja.

Pitele puhallinta tukevasti kädessäsi ja liikuta sitä hitaasti eri puolille.

Jos puhallat rakennuksen, suuren kiven tai ajoneuvon ympärillä, suuntaa suutin siivuun.

Kun puhallat nurkkaa, aloita nurkasta ja jatka siten laajemmalle alueelle.

## KUNNOSSAPITO

#### **▲HUOMIO:**

- Varmista aina ennen tarkastusta tai huoltoa, että työkalu on sammutettu ja akku irrotettu.
- Älä koskaan käytä bensiniä, ohentimia, alkoholia tai tms. aineita. Muutoin pinta voi halkeilla tai sen värit ja muoto voivat muuttua.

### Puhdistus

### ► Kuva11

Pyyhi ajoittain työkalun ulkopuoli pesuainvedellä kostutettua kangasta käyttäen.

Koneen TURVALLISUUDEN ja LUOTETTAVUUDEN säilyttämiseksi korjaukset sekä muut huoltotoimet ja säädöt on jätettävä Makitan valtuuttaman huollon tehtäväksi käyttäen aina Makitan alkuperäisiä varaosia.

## LISÄVARUSTEET

#### **▲HUOMIO:**

- Näitä lisävarusteita ja -laitteita suositellaan käytettäväksi tässä ohjekirjassa mainitun Makitan koneen kanssa. Minkä tahansa muun lisävarusteen tai -laitteen käyttäminen voi aiheuttaa loukkaantumisvaaran. Käytä lisävarusteita ja -laitteita vain niiden käyttötarkoituksen mukaisesti.

Jos tarvitset apua tai yksityiskohtaisempia tietoja seuraavista lisävarusteista, ota yhteys paikalliseen Makitan huoltoon.

- Aito Makitan akku ja laturi
- Olkahihna
- Jatkosuutin
- Tasosuutin

#### **HUOMAA:**

- Jotkin luettelossa mainitut varusteet voivat sisältyä työkalun toimitukseen vakiovarusteina. Ne voivat vaihdella maittain.





## SPECIFIKĀCIJAS

Modeļis		DUB362
Urbšanas jauda	Gaisa tilpums (maks.)	13,4 m <sup>3</sup> /min
	Gaisa ātrums	54,0 m/s
Kopējais garums	(bez garā uzgaļa)	585 mm
	(ar garo uzgali)	830, 880, 930 mm
Neto svars		3,5–4,2 kg
Akumulatora kasetne		BL1815N, BL1820, BL1820B, BL1830, BL1840, BL1850, BL1830B, BL1840B, BL1850B, BL1860B
Nominālais spriegums		Līdzstrāva 36 V

- Nepārtrauktās izpētes un izstrādes programmas dēļ šeit uzrādītās specifikācijas var tikt mainītas bez brīdinājuma.
- Specifikācijas un akumulatora kasetne var atšķirties dažādās valstīs.
- Svārs var būt atšķirīgs atkarībā no papildierīces(-ēm), tostarp akumulatora kasetnes. Tabulā ir attēlota vieglākā un smagākā kombinācija atbilstoši EPTA procedūrai 01/2014.

## Simboli

Zemāk ir attēloti simboli, kas attiecas uz iekārtu. Pirms darbarīka izmantošanas pārlicinieties, vai pareizi izprotat to nozīmi.

	Esiet īpaši rūpīgi un uzmanīgi!
	Izlasiet rokasgrāmatu.
	Netuviniet rokas rotējošām daļām.
	Neļaujiet nevienam atrasties darba vietas tuvumā!
	Lietojiet ausu un acu aizsargus.
	Neatstājiet mitrumā.
	Tikai ES valstīs Elektroierīces vai akumulatora bloku neizmetiet mājsaimniecības atkritumos! Saskaņā ar Eiropas direktīvu par nolie- tām elektriskām un elektroniskām iekārtām, kā arī par baterijām un akumulatoriem, noliektām baterijām un akumulatoriem un šo direktīvu ieviešanu saskaņā ar valsts likumdošanu, elektriskās iekārtas, baterijas un akumulatori, to darbūžam beidzoties, jāsavāc atsevišķi un jānogādā vidi saudzē- jošā otrreizējās pārstrādes uzņēmumā.

## Paredzētā lietošana

Šis darbarīks ir paredzēts putekļu pūšanai.

## Troksnis

Tipiskais A-svērtais trokšņa līmenis ir noteikts saskaņā ar EN50636:

Skaņas spiediena līmenis ( $L_{pA}$ ): 79,1 dB (A)

Neskaidrība (K): 1,8 dB (A)

Skaņas jaudas līmenis ( $L_{WA}$ ): 93,5 dB (A)

Neskaidrība (K): 2,3 dB (A)

**Lietojiet ausu aizsargus**

## Vibrācija

Vibrācijas kopējā vērtība (trīs asu vektora summa)

noteikta saskaņā ar EN50636:

Darba režīms: darbība bez noslodzes

Vibrācijas emisija ( $a_h$ ): 2,5 m/s<sup>2</sup> vai mazāk

Neskaidrība (K): 1,5 m/s<sup>2</sup>

**PIEZĪME:** Paziņotā vibrācijas emisijas vērtība noteikta atbilstoši standarta pārbaudes metodei un to var izmantot, lai salīdzinātu vienu darbarīku ar citu.

**PIEZĪME:** Paziņoto vibrācijas emisijas vērtību arī var izmantot iedarbības sākotnējā novērtējumā.

**ABRĪDINĀJUMS:** Reāli lietojot mehanizēto darbarīku, vibrācijas emisija var atšķirties no paziņotās emisijas vērtības atkarībā no darbarīka izmantošanas veida.

**ABRĪDINĀJUMS:** Lai aizsargātu lietotāju, nosakiet drošības pasākumus, kas pamatoti ar iedarbību reālos darba apstākļos (ņemot vērā visus ekspluatācijas cikla posmus, piemēram, laiku, kamēr darbarīks ir izslēgts un kad darbojas tukšgaitā, kā arī palaišanas laiku).

## EK atbilstības deklarācija

### Tikai Eiropas valstīm

EK atbilstības deklarācija šajā lietošanas rokasgrāmatā ir iekļauta kā A pielikums.

## DROŠĪBAS BRĪDINĀJUMI BEZVADU LAPU PŪTĒJA LIETOŠANAI

### Apmācība

1. Uzmanīgi izlasiet norādījumus. Iepazīstieties ar lapu pūtēja vadības ierīcēm un tā pareizu izmantošanu.
2. Lapu pūtēju nedrīkst izmantot bērni, personas ar samazinātām fiziskām, uztveres vai garīgām spējām, personas, kam trūkst pieredzes un zināšanu, vai personas, kas nav iepazinušas ar šiem norādījumiem. Vietējie noteikumi var nosacīt lietotāja vecuma ierobežojumus.



3. Izmantojot uz mitrām virsmām, iespējams elektriskās strāvas trieciens. Neatstājiet lietū. Glabājiet iekšstelpās.
4. Nemiet vērā, ka operators vai lietotājs ir atbildīgs par negadījumiem vai apdraudējumu, kas radīts citiem cilvēkiem vai to īpašumam.

#### Sagatavošana

5. Izmantojiet ausu aizsargus un aizsargbrilles. Lietojiet tos vienmēr, kad darbināt lapu pūtēju.
6. Strādājot ar lapu pūtēju, vienmēr uzvelciet piemērotus apavus un garās bikses.
7. Nenēsājiet brīvu apģērbu vai rotaslietas, kuras var ievilt gaisa ieplūdes atverē. Raugieties, lai gari mati nenonāktu gaisa ieplūdes atveru tuvumā.
8. Lai novērstu putekļu radīto kairinājumu, ieteicams izmantot sejas masku.

#### Ekspluatācija

9. Darbiniet lapu pūtēju ieteicamajā pozīcijā un tikai uz cietām, līdzienām virsmām.
10. **Izmantojot pūtēju, nekad nevērsiet tā uzgali pret tuvumā esošām personām.**
11. **Nekad nenobloķējiet iesūkšanas atveri un/vai pūtēja izeju.**
  - **Nekad nenobloķējiet iesūkšanas atveri vai pūtēja izeju, tīrot putekļainās vietās.**
  - **Nekad neizmantojiet pūtēju ar konusveida uzgali, kas ir mazāks par oriģinālo, piemēram, jaunu uzgali iegūstot, ja piestiprina papildu diametru samazinošu šļūteni vai mazāku šļūteni pie uzgaļa augšējā gala.**
  - **Neizmantojiet pūtēju, lai piepūstu bumbas, gumijas laivu vai līdzīgus priekšmetus.**

Palielināti motora apgriezieni var izraisīt bīstamu ventilatora saplīšanu un izraisīt nopietnus ievainojumus.

Pārkaris motors un vadības ķēde var izraisīt ugunsgrēku.

12. Neliecieties pārāk tālu un vienmēr saglabājiet līdzsvaru un stabilu pamatu zem kājām. Vienmēr nodrošiniet stabilu pamatu uz nogāzēm un pārvietojieties ejot, nevis skrienot.
13. Nedarbiniet lapu pūtēju uz bruģētām vai grantētām virsmām, kur šķembas var radīt ievainojumus.
14. Nekad nedarbiniet lapu pūtēju, ja tuvumā ir cilvēki, jo īpaši bērni, vai dzīvnieki.
15. Neestrādājiet ar pūtēju, ja atrodaties atvērtu logu u. c. tuvumā.
16. Strādājiet ar pūtēju tikai saprātīgā dienas laikā - nedarbiniet to agri no rīta vai vēlu naktī, traucējot cilvēkiem.
17. **Pirms pūšanas izmantojiet grābekļus un slo-tas, lai uzirdinātu netirumus.**
18. **Putekļainos apstākļos nedaudz samitriniet virsmu vai izmantojiet tīrģu pieejamu smidzinātāju.**
19. **Ieteicams izmantot garo uzgali, lai gaisa plūsmu novirzītu tuvu zemei.**
20. Ja lapu pūtējs atsitās pret kādu priekšmetu vai rada neparastu troksni vai vibrācijas, nekavējoties izslēdziet lapu pūtēju, lai to apturētu. Izņemiet akumulatora kasetni no lapu pūtēja un, pirms atkal to iedarbināt, veiciet šīs darbības:
  - pārbaudiet, vai nav bojājumu;
  - ja atklājat bojājumus, nogādājiet lapu pūtēju Makita pilnvarotā apkopes centrā, lai to salabotu.
21. Izslēdziet lapu pūtēju, izņemiet akumulatora kasetni un sagaidiet, līdz visas kustīgās daļas ir pilnībā apstājušās

- vienmēr, kad atstājat lapu pūtēju bez uzraudzības;
- pirms nosprostojumu tīrīšanas vai izlades teknes tīrīšanas;
- pirms lapu pūtēja pārbaudes, tīrīšanas vai remonta;
- lai nekavējoties pārbaudītu, ja lapu pūtējs sāk neparasti vibrēt, vai
- lai pēc atsišanās pret kādu priekšmetu pārbaudītu, vai darbarīks nav bojāts.

22. Neievietojiet pirkstus vai priekšmetus iesūkšanas atverē vai pūtēja izejā.
23. Nepieļaujiet nejausu iedarbināšanu. Pirms ievieto-tak akumulatoru, pabeļat vai nesat lapu pūtēju, pārliecinieties, vai slēdzis ir izslēgtā stāvoklī. Nesot lapu pūtēju ar pirkstu uz slēdža vai pievie-nojot elektropadeves avotu, ja slēdzis ir ieslēgtā stāvoklī, rodas negadījumu risks.

#### Apkope un uzglabāšana

24. Kad lapu pūtējs ir izslēgts, lai to apkoptu, pārbaudītu vai glabātu vai lai nomainītu kādu piederumu, atvienojiet elektropadeves avotu, izņemiet aku-mulatora kasetni un sagaidiet, līdz visas kustīgās daļas ir pilnībā apstājušās. Pirms pārbaudes, regulēšanas u. c. ļaujiet lapu pūtējam atdzist. Apkopiet lapu pūtēju rūpīgi un uzturiet to tīru.
25. Glabājiet lapu pūtēju sausā, bērniem nepieejamā vietā.
26. Pirms glabāšanas vienmēr ļaujiet lapu pūtējam atdzist.
27. Vienmēr cieši pieskrūvējiet visus uzgriežņus, bultskrūves un skrūves, lai nodrošinātu lapu pūtēja drošu darba stāvokli.

#### Bezvada darbarīka lietošana un apkope

28. Uzlādei izmantojiet tikai ražotāja norādītos uzlādē-tājus. Vienam akumulatoru tipam paredzēta uzlā-dētāja izmantošana cita tipa akumulatoru uzlādei var radīt ugunsgrēka risku.
29. Izmantojiet lapu pūtēju tikai ar tam paredzētajiem akumulatoriem. Cita tipa akumulatoru izmantošana var radīt traumu un aizdegšanās bīstamību.

## SAGLABĀJIET ŠOS NORĀDĪJUMUS.

**▲BRĪDINĀJUMS: NEZAUDĒJIET** mod-rību darbarīka lietošanas laikā (tas var gadīties pēc darbarīka daudzkārtējas izmantošanas), rūpīgi ievērojiet urbšanas drošības noteikumus šim izstrādājumam. **NEPAREIZAS LIETOŠANAS** vai šīs rokas-grāmatas drošības noteikumu neievēroša-nas gadījumā var gūt smagas traumas.

### Svarīgi drošības norādījumi par akumulatora kasetni

1. **Pirms akumulatora lietošanas izlasiet visus norādījumus un brīdinājumus, kuri attiecas uz (1) akumulatora lādētāju, (2) akumulatoru un (3) ierīci, kurā tiek izmantots akumulators.**
2. **Neizjauciet akumulatoru.**
3. **Ja akumulatora darbības laiks kļūva ievērojami īsāks, nekavējoties pārtrauciet to izmantot. Citiādi, tas var izraisīt pārkaršējumu, uzliesmo-jumu vai pat sprādzienu.**

4. Ja elektrolīts nonāk acīs, izskalojiet tās ar tīru ūdens un nekavējoties griežieties pie ārsta. Tas var izraisīt redzes zaudēšanu.
5. Neradiet īssavienojumu akumulatora kasetnē:
  - (1) Nepieskarieties spaiļēm ar elektrību vadošiem materiāliem.
  - (2) Neuzglabājiet akumulatoru kasetni kopā ar citiem metāla priekšmetiem, tādiem kā naglas, monētas u. c.
  - (3) Nepakļaujiet akumulatora kasetni ūdens vai lietus iedarbībai.

Akumulatora īssavienojums var radīt spēcīgu strāvas plūsmu, pārkaršanu, uzliesmojumu un pat sabojāt akumulatoru.

6. Neglabājiet darbarīku un akumulatora kasetni vietās, kur temperatūra var sasniegt vai pārsniegt 50 °C (122 °F).
7. Nededziniet akumulatora kasetni, pat ja tā ir stipri bojāta vai pilnībā nolietota. Akumulatora kasetne ugunī var eksplodēt.
8. Uzmanieties, lai nejautu akumulatoram nokrist un nepakļautu to sītiem.
9. Neizmantojiet bojātu akumulatoru.
10. Uz izmantotajiem litija jonu akumulatoriem attiecas likumdošanas prasības par bīstamiem izstrādājumiem.
 

Komerציālā transportēšanā, ko veic, piemēram, trešās puses, transporta uzņēmumi, jāievēro uz iesaņojuma un marķējuma norādītās īpašās prasības.

Lai izstrādājumu sagatavotu nosūtīšanai, jāsažinās ar bīstamo materiālu speciālistu. Ievērojiet arī citus attiecināmos valsts normatīvus.

Valējus kontaktus nosedziet ar līmlenti vai citādi pārklājiet, bet akumulatoru iesaņojiet tā, lai sainī tas nevarētu izkustēties.
11. Ievērojiet vietējos noteikumus par akumulatora likvidēšanu.

## SAGLABĀJIET ŠOS NORĀDĪJUMUS.

**⚠UZMANĪBU:** Lietojiet tikai oriģinālos Makita akumulatorus. Ja lietojat neoriģinālus Makita akumulatorus vai pārveidotus akumulatorus, tie var uzsprāgt un izraisīt aizdegšanos, traumas un materiālos zaudējumus. Tiks anulēta arī Makita darbarīka un lādētāja garantija.

## Ieteikumi akumulatora kalpošanas laika pagarināšanai

1. Uzlādējiet akumulatora kasetni, pirms tā ir pilnībā izlādējusies. Vienmēr, kad ievērojat, ka darbarīka darba jauda zudusi, apturiet darbarīku un uzlādējiet akumulatora kasetni.
2. Nekad neuzlādējiet pilnībā uzlādētu akumulatora kasetni. Pārmērīga uzlāde saīsina akumulatora kalpošanas laiku.
3. Uzlādējiet akumulatora kasetni istabas temperatūrā 10 °C - 40 °C. Karstai akumulatora kasetnei pirms uzlādes ļaujiet atdzist.
4. Uzlādējiet litija jonu akumulatora kasetni, ja to ilgstoši nelietosit (vairāk nekā sešus mēnešus).

## FUNKCIJU APRAKSTS

### ⚠UZMANĪBU:

- Pirms darbarīka regulēšanas vai tā darbības pārbaudes vienmēr pārliecinieties, ka darbarīks ir izslēgts un akumulatora kasetne ir izņemta.

## Akumulatora kasetnes uzstādīšana un izņemšana

▶ **Att.1:** 1. Sarkans indikators 2. Poga 3. Akumulatora kasetne

### ⚠UZMANĪBU:

- Vienmēr pirms akumulatora kasetnes uzstādīšanas vai noņemšanas izslēdziet darbarīku.
- **Uzstādot vai izņemot akumulatora kasetni, darbarīku un akumulatora kasetni turiet cieši.** Ja darbarīku un akumulatora kasetni netur cieši, tie var izkrist no rokām un radīt bojājumus darbarīkam un akumulatora kasetnei, kā arī izraisīt ievainojumus.

Lai izņemtu akumulatora kasetni, izvelciet to no darbarīka, pārbīdot kasetnes priekšpusē esošo pogu. Lai uzstādītu akumulatora kasetni, salāgojiet mēlīti uz akumulatora kasetnes ar rienvu ietvarā un iebīdieliet to vietā. Bīdieliet to iekšā līdz klikšķim, kas nozīmē, ka tā ir pareizi uzstādīta. Ja pogas augšējā daļā ir redzams sarkans indikators, tas nozīmē, ka tā nav pilnīgi bloķēta.

### ⚠UZMANĪBU:

- Vienmēr ievietojiet akumulatora kasetni tā, lai sarkanais indikators nebūtu redzams. Pretējā gadījumā tā var nejausī izkrist no darbarīka un radīt jums vai apkārtējiem ievainojumu.
- Neievietojiet akumulatora kasetni ar spēku. Ja kasetne neslīd ietvarā viegli, tā nav pareizi ielikta.

### PIEZĪME:

- Darbarīks nedarbojas ar tikai vienu akumulatora kasetni.

## Darbarīka/akumulatora aizsardzības sistēma

Darbarīks ir aprīkots ar darbarīka/akumulatora aizsardzības sistēmu. Šī sistēma automātiski izslēdz jaudas padevi motoram, lai pagarinātu darbarīka un akumulatora kalpošanas laiku.

Darbarīks automātiski pārstās darboties ekspluatācijas laikā, ja darbarīku vai akumulatoru pakļaus kādam no šiem apstākļiem. Dažu apstākļu gadījumā izgaismojas indikatori.

## Aizsardzība pret pārslodzi

Ja darbarīku ekspluatācijas laikā lieto tādā veidā, kas saista pārmērīgu strāvu, darbarīks automātiski pārstāj darboties bez jebkādam norādēm. Šādā gadījumā izslēdziet darbarīku un pārtrauciet darbību, kas izraisa darbarīka pārslodzi. Pēc tam ieslēdziet darbarīku un atsāciet darbu.

## Aizsardzība pret darbarīka pārkaršanu

<input type="checkbox"/> :ON (ieslēgts)	<input type="checkbox"/> :Mirgo
	

Kad darbarīks ir pārkaršis, tas automātiski pārstāj darboties, un apmēram 60 sekundes mirgo akumulatora indikators. Šādā gadījumā ļaujiet darbarīkam atdzist, pirms vēlreiz darbarīku ieslēdzat.

## Aizsardzība pret akumulatora pārmērīgu izlādi



















Kad akumulatora jauda ir zema, darbarīks automātiski pārstāj darboties. Ja darbarīks nedarbojas, pat ieslēdzot slēdžus, no darbarīka izņemiet akumulatoru un veiciet akumulatoram uzlādi.

## Atlikušās akumulatora jaudas indikators

(Tikai akumulatora kasetnēm ar "B" burtu modeļa numura beigās.)

► **Att.2:** 1. Indikatora lampiņas 2. Poga CHECK

Nospiediet pārbaudes pogu uz akumulatora kasetnes, lai pārbaudītu akumulatora atlikušo jaudu. Indikatora lampas izgaismosies dažas sekundes.

Indikatora lampiņas			Atlikusī jauda
 Deg	 OFF (izslēgts)	 Mirgo	
			75 % - 100 %
			50 % - 75 %
			25 % - 50 %
			0 % - 25 %
			Uzlādējiet akumulatoru.
			Akumulators, iespējams, ir bojāts.
			

### PIEZĪME:

- Reālā jauda var nedaudz atšķirties no norādītās atkarībā no lietošanas apstākļiem un apkārtējās temperatūras.







## Atlikušās akumulatora jaudas norāde

(Atkarībā no valsts)

► **Att.3:** 1. Akumulatora indikators 2. Poga CHECK

Nospiediet pārbaudes pogu, lai akumulatora indikatoru norādītu atlikušos akumulatora jaudu. Akumulatora indikatoru atbilst katram akumulatoram.

## Atlikušās akumulatora jaudas norāde

Akumulatora indikatora statuss	Atlikusī akumulatora jauda
 :ON (ieslēgts)  :OFF (izslēgts)  :Mirgo	
	50 % - 100 %
	20 % - 50 %
	0 % - 20 %
	Uzlādējiet akumulatoru

## Slēdža darbība

### ⚠️ UZMANĪBU:

- Pirms akumulatora kasetnes uzstādīšanas darbarīkā, vienmēr pārbaudiet, vai slēdža mēlīte darbojas pareizi un pēc atlaišanas atgriežas "OFF" (izslēgts) stāvoklī.

► **Att.4:** 1. Slēdža mēlīte

Lai iedarbinātu darbarīku, vienkārši pavelciet slēdža mēlīti. Darbarīka ātrums palielinās palielinoties spiedienam uz slēdža mēlīti. Lai apturētu darbarīku, atlaidiet slēdža mēlīti.

► **Att.5:** 1. Fiksācijas poga

Lai darbarīks darbotos nepārtraukti, pavelciet slēdža mēlīti un iespiediet bloķēšanas pogu, pēc tam atlaidiet slēdža mēlīti.

Lai apturētu darbarīku, kad slēdzis ir bloķēts, nospiediet slēdža mēlīti līdz galam, tad atlaidiet to.

## Ātruma regulēšana

► **Att.6:** 1. Regulēšanas ciparrīpa

Maksimālo gaisa tilpumu var noregulēt ar regulēšanas skalu. To iespējams darīt arī tad, kad darbarīks darbojas. Uz ciparrīpas ir apzīmējumi no 1 (zemākais) līdz 6 (augstākais).

### PIEZĪME:

Ātruma regulēšanas skala var tikt griezta tikai no 1 līdz 6. Nemēģiniet ar spēku to pagriezt tālāk, tā varat sabojāt instrumentu. Strādājot augstā temperatūrā, pārkaršanas aizsardzības sistēma var izslēgt darbarīku, lai to aizsargātu. Šādā gadījumā ļaujiet darbarīkam atdzist. Augstā temperatūrā centieties neizmantot 6. ātrumu (augstāko).

## MONTĀŽA

### ⚠️ UZMANĪBU:

- Pirms darbarīka regulēšanas vai apkopes vienmēr pārlicinieties, ka darbarīks ir izslēgts un akumulatora kasetne ir izņemta.

## Garā uzgaļa uzlikšana

► **Att.7:** 1. Garais uzgalis 2. Trijstūra marķējums

Garā uzgaļa uzlikšana

1. Savietojiet korpusa nelielo izbīdījumu ar garā uzgaļa gropi.
2. Iebīdīet garo uzgali un grieziet to pulksteņrādītāju kustības virzienā, līdz trijstūru atzīme uz garā uzgaļa un korpusa sakrīt.

► **Att.8**

Uzgaļa garumu var regulēt, mainot bloķēšanas pozīciju.

## Uzgaļa pagarinājuma/ šaurā uzgaļa (papildpiederums) uzstādīšana

Uzgaļa pagarinājumu/ šauro uzgali var uzstādīt uz garā uzgaļa gala tāpat, kā norādīts iepriekš.

## Plecu siksnas (papildpiederums) uzstādīšana

► **Att.9**

Pie cilpas piestipriniet darbarīka plecu siksnu.

Pirms izmantošanas noregulējiet siksnas garumu, lai ar to ir viegli strādāt.

## EKSPLUATĀCIJA

### Pūšana

► **Att.10**

#### **UZMANĪBU:**

- Ja pūtējs ir ieslēgts, nelieciet to uz zemes. Smiltis vai putekļi var nokļūt iesūkšanas atverē un radīt jums savainojumus.

Ar vienu roku cieši turot pūtēju, veiciet pūšanas darbību, pūtēju lēnām virzot apļveida kustībā.

Ja veicat pūšanu pie mājas, liela akmens vai transporta līdzekļa, turiet uzgali virzienā prom no tiem.

Veicot darbību stūrī, sāciet no paša stūra un pēc tam pārvietojieties uz pretējo pusi.

## APKOPE

#### **UZMANĪBU:**

- Pirms darbarīka pārbaudes vai apkopes vienmēr pārliecinieties, ka darbarīks ir izslēgts un akumulatora kasetne ir izņemta.
- Nekad neizmantojiet gazoļīnu, benzīnu, atšķaidītāju, spirtu vai līdzīgus šķidrumus. Tas var radīt izbalēšanu, deformāciju vai plaisas.

## Tīrīšana

► **Att.11**

Laiku pa laiku tīriet darbarīka ārpusi ar vājā ziepjūdenī nedaudz samitrināt lupatiņu.

Lai saglabātu produkta DROŠU un UZTICAMU darbību, remontdarbus, apkopi un regulēšanu uzticiet veikt tikai Makita pilnvarotam apkopes centram un vienmēr izmantojiet tikai Makita rezerves daļas.

## PAPILDU PIEDERUMI

#### **UZMANĪBU:**

- Šādi piederumi un rīki tiek ieteikti lietošanai ar šajā pamācībā aprakstīto Makita instrumentu. Jebkādu citu piederumu un rīku izmantošana var radīt traumu briesmas. Piederumu vai rīku izmantojiet tikai tā paredzētajam mērķim.

Ja jums vajadzīga palīdzība vai precīzāka informācija par šiem piederumiem, vērsieties savā tuvākajā Makita apkopes centrā.

- Makita oriģinālais akumulators un lādētājs
- Plecu siksnas
- Uzgaļa pagarinājums
- Šaurais uzgalis

#### **PIEZĪME:**

- Daži sarakstā norādītie izstrādājumi var būt iekļauti instrumenta komplektācijā kā standarta piederumi. Tie dažādās valstīs var būt atšķirīgi.







## SPECIFIKACIJOS

Modelis		DUB362
Paskirtis	Išpučiamo oro tūris (maks.)	13,4 m <sup>3</sup> /min
	Išpučiamo oro greitis	54,0 m/s
Bendras ilgis	(be ilgo antgalio)	585 mm
	(su ilgu antgaliumi)	830, 880, 930 mm
Neto svoris		3,5 – 4,2 kg
Akumulatoriaus kasetė		BL1815N, BL1820, BL1820B, BL1830, BL1840, BL1850, BL1830B, BL1840B, BL1850B, BL1860B
Nominali įtampa		Nuol. sr. 36 V

- Atlikame tęsinius tyrimus ir nuolatos tobuliname savo gaminius, todėl čia pateikiamos specifikacijos gali būti keičiamos be įspėjimo.
- Įvairiose šalyse specifikacijos ir akumulatoriaus kasetė gali skirtis.
- Svoris gali priklausyti nuo priedo (-ų), įskaitant akumulatoriaus kasetę. Lengviausias ir sunkiausias deriniai pagal EPTA 2014 m. sausio mėn. procedūrą yra parodyti lentelėje.

## Simboliai

Toliau yra nurodyti įrangai naudojami simboliai. Prieš naudodami įsitikinkite, ar suprantate jų reikšmę.

	Būkite itin atsargūs ir dėmesingi.
	Perskaitykite naudojimo instrukciją.
	Rankas laikykite kuo toliau nuo besisukančių dalių.
	Neleiskite pašaliniais asmenimis artintis prie įrenginio.
	Dėvėkite akių ir ausų apsaugos priemones.
	Saugokite įrankį nuo lietaus.

	Nurodymas tik ES šalims Neišmeskite elektros įrangos arba akumulatoriaus bloko į buitinius šiukšlynus! Atsižvelgiant į ES direktyvas dėl elektros ir elektroninės įrangos atliekų, dėl baterijų ir akumuliatorių bei baterijų ir akumuliatorių atliekų ir šių direktyvų siekių įgyvendinimą pagal nacionalinius įstatymus, elektros įrangos ir baterijų bei akumuliatorių atliekas būtina surinkti atskirai nuo kitų buitinių atliekų ir atiduoti į antrinių žaliavų perdirbimo aplinkai nekenksmingu būdu punktą.
--	---

### Paskirtis

Šis įrankis skirtas dulkems išpūsti.

### Triukšmas

Tipiškas A svertinis triukšmo lygis nustatytas pagal EN50636:

Garso slėgio lygis (L<sub>PA</sub>): 79,1 dB (A)

Paklaida (K): 1,8 dB (A)

Garso galios lygis (L<sub>WA</sub>): 93,5 dB (A)

Paklaida (K): 2,3 dB (A)

**Naudokite ausų apsaugą**

### Vibracija

Vibracijos bendroji vertė (trijų ašių vektorinė suma) nustatyta pagal EN50636:

Darbo režimas: veikimas be apkrovos

Vibracijos emisija (a<sub>h</sub>): 2,5 m/s<sup>2</sup> arba mažiau

Paklaida (K): 1,5 m/s<sup>2</sup>

**PASTABA:** Paskelbtasis vibracijos emisijos dydis nustatytas pagal standartinį testavimo metodą ir jį galima naudoti vienam įrankiui palyginti su kitu.

**PASTABA:** Paskelbtasis vibracijos emisijos dydis taip pat gali būti naudojamas preliminariai įvertinti vibracijos poveikį.

**⚠️ ĮSPĖJIMAS:** Faktiškai naudojant elektrinį įrankį, keliamos vibracijos dydis gali skirtis nuo paskelbtojo dydžio, priklausomai nuo būdų, kuriais yra naudojamas šis įrankis.

**⚠️ ĮSPĖJIMAS:** Siekiant apsaugoti operatorių, būtina įvertinkite saugos priemones, remdamiesi vibracijos poveikio įvertinimu esant faktinėms naudojimo sąlygoms (atsižvelgdami į visas darbo ciklo dalis, pavyzdžiui, ne tik kiek laiko įrankis veikia, bet ir kiek kartų jis yra išjungiamas bei kai jis veikia be apkrovų).

## EB atitikties deklaracija

### Tik Europos šalims

EB atitikties deklaracija yra pridedama kaip šio instrukcijų vadovo A priedas.

## SAUGOS ĮSPĖJIMAI DĖL AKUMULIATORINIO PŪSTUVO NAUDOJIMO

### Mokymas

1. Atidžiai perskaitykite instrukciją. Susipažinkite su valdikliais ir nurodymais, kaip tinkamai naudoti pūstuvą.
2. Pūstuvo niekada neleiskite naudoti vaikams, fizinei, jutimo ar protinei negaliai turintiems arba patirties ir žinių neturintiems asmenims, taip pat asmenims,

nesusipažinusiems su šia instrukcija. Vietos teisės aktuose gali būti apribotas operatoriaus amžius.

3. Naudojant įrankį ant drėgno paviršiaus, galima patirti elektros šoką. Saugokite nuo lietaus. Laikykite patalpoje.
4. Atminkite, kad operatorius arba naudotojas atsako už nelaimingus atsitikimus ir pavojus, keliamus kitiems žmonėms ir jų nuosavybei.

#### Pasiruošimas

5. Pasirūpinkite apsauginėmis ausinėmis ir akiniais. Visada juos užsidėkite, dirbdami su pūstuvu.
6. Dirbdami su pūstuvu, visada avėkite tvirtą avalynę ir mėvėkite ilgas kelnes.
7. Nedėvėkite laisvų drabužių ar papuošalų, kuriuos galėtų įtraukti oro įtraukimo anga. Saugokitės, kad oro įtraukimo anga neįtrauktų ilgų plaukų.
8. Kad dulksės nedirgintų odos rekomenduojama dėvėti veido kaukę.

#### Naudojimas

9. Su pūstuvu dirbkite atsistoję į tinkamą padėtį ir tik ant lygaus ir tvirtu paviršiaus.
10. **Naudodami ventiliatorių, jokiū būdu nenukreipkite antgalio į netoliese esančius žmones.**
11. **Jokiū būdu neužkimškite įtraukimo angos ir (arba) pūstuvo oro išleidimo angos.**

- **Neužkimškite įtraukimo angos arba pūstuvo oro išleidimo angos, norėdami išvalyti dulketas vietas.**
- **Nenaudokite pūstuvo su kūgišku antgaliu, kuris yra mažesnis nei originalus antgalis, pavyzdžiui, su nauju antgaliu, gaunamu pritvirtinus prie viršutinio antgalio galo papildomą, mažesnio skersmens žarną, arba mažesnę žarną.**
- **Nenaudokite šio pūstuvo kamuoliams, guminėms valtims ir kitiems panašioms daiktams pripūsti.**

Padidėjusios variklio apsukos gali sukelti pavojingą ventiliatoriaus gedimą ir sąlygoti sunkų susižalojimą. Įkaitęs variklis ir valdymo grandinė gali sukelti gaisrą.

12. Venkite neįprastos kūno padėties ir visada išlaikykite pusiausvyrą bei tvirtai stovėkite. Visada tvirtai stovėkite nuožulniose vietose ir visada eikite, o ne bėkite.
13. Nedirbkite su pūstuvu ant gristo arba žvyruoto paviršiaus, kurio išsviestos medžiagos galėtų sužaloti.
14. Niekada nedirbkite su pūstuvu, kai netoliese yra žmonių, ypač vaikų, arba augintinių.
15. Nenaudokite pūstuvo prie atidaryto lango ir pan.
16. **Pūstuva rekomenduojama naudoti priimtinu metu - ne anksti ryte ar vėlai vakare, kai galite trukdyti kitiems žmonėms.**
17. **Prieš pradėdami pūsti, rekomenduojama grėbliu ar šluota atlaisvinti prikibusias šiukšles.**
18. **Kylant daug dulkių, rekomenduojama šiek tiek sudrėkinti paviršius arba naudoti drėkintuvo priedą, kurį galima įsigyti parduotuvėse.**
19. **Rekomenduojama naudoti ilgą antgalį, kad oro srautas veiktų arčiau žemės.**
20. Jei pūstuvus užkliūtų už pašalinio objekto arba pradėtų skleisti neįprastą triukšmą ar vibraciją, nedelsdami išjunkite pūstuvą, kad jį sustabdytumėte. Išimkite akumuliatoriaus kasetę iš pūstuvo ir atlikite šiuos veiksmus prieš iš naujo paleisdami ir naudodami pūstuvą:
  - patikrinkite, ar nėra pažeidimų;
  - jei pūstuvus pažeistas, kreipkitės į „Makita“ įgaliotąjį techninės priežiūros centrą, kad jį sutaisytų.

21. Išjunkite pūstuvą, išimkite akumuliatoriaus kasetę ir įsitinkinkite, kad visos judamosios dalys visiškai sustojo:

- kaskart palikdami pūstuvą be priežiūros;
- prieš patraukdami kliūtis arba pašalindami kanale susidariusį kamštį;
- prieš tikrindami, valydami pūstuvą arba dirbdami prie jo;
- jei pūstuvus pradėjo neįprastai vibruoti, kad galėtumėte nedelsdami patikrinti;
- jei kliudėte pašalinį objektą, kad galėtumėte patikrinti, ar pūstuvus nepažeistas.

22. Nekiškite pirštų ar kokių nors kitų daiktų į įtraukimo angą arba pūstuvo išleidimo angą.

23. Saugokitės atsitiktinio paleidimo. Prieš dėdami akumuliatorių, prieš pakeldami arba nešdami pūstuvą, įsitinkinkite, ar jungiklis nustatytas į išjungimo padėtį. Nešant pūstuvą uždėjus pirštą ant jungiklio arba prijungiant pūstuvą maitinimą, kai jungiklis įjungtas, gali įvykti nelaimingas atsitikimas.

#### Techninė priežiūra ir saugojimas

24. Kai pūstuvus išjungiamas tam, kad būtų galima atlikti technines priežiūros darbus ar patikrą, padėti jį į laikymo vietą arba pakeisti priedą, išjunkite maitinimo šaltinį, išimkite akumuliatoriaus kasetę iš pūstuvo ir įsitinkinkite, kad visos judamosios dalys visiškai sustojo. Palaukite, kol pūstuvus atvės, prieš atlikdami patikrą, reguliuodami ir t. t. Kruopščiai prižiūrėkite pūstuvą ir pasirūpinkite, kad jis visada būtų švarus.
25. Pūstuvą laikykite sausoje, vaikams nepasiekiamoje vietoje.
26. Visada palaukite, kol pūstuvus atvės, prieš padėdami į laikymo vietą.
27. Priveržkite visas varžles, varžtus ir sraigtus, kad pūstuvą būtų saugu naudoti.

#### Akumuliatorinio įrankio naudojimas ir priežiūra

28. Įkraukite naudodami tik gamintojo nurodytą kroviklį. Įkroviklis, kuris tinka vienam akumuliatorių tipui įkrauti, gali kelti gaisro pavojų, jei bus naudojamas su kitų tipų akumuliatoriais.
29. Pūstuvą naudokite tik su jam skirtais akumuliatoriais. Naudojant kitokius akumuliatorius, gali kilti susižalojimo ir gaisro pavojus.

## SAUGOKITE ŠIAS INSTRUKCIJAS.

**⚠️ ĮSPĖJIMAS: NELEISKITE, kad patogumas ir gaminio pažinimas (igyjamas pakartotinai naudojant) susilpnintų griežtą saugos taisyklių, taikytinų šiam gaminiui, laikymąsi. Dėl NETINKAMO NAUDOJIMO arba saugos taisyklių nesilaikymo, kurios pateiktos šioje instrukcijoje galima rimtai susižeisti.**

### Svarbios saugos instrukcijos, taikomos akumuliatoriaus kasetei

1. **Prieš naudodami akumuliatoriaus kasetę, perskaitykite visas instrukcijas ir perspėjimus ant (1) akumuliatorių įkroviklio, (2) akumuliatorių ir (3) akumuliatorių naudojančio gaminio.**
2. **Neardykite akumuliatoriaus kasetės.**

3. Jei įrankio darbo laikas žymiai sutrumpėjo, nedelsdami nutraukite darbą su įrankiu. Tai gali kelti perkaitimo, nudegimų ar net sprogdimo pavojų.
4. Jei elektrolitas pateko į akis, plaukite jas tyru vandeniu ir nedelsdami kreipkitės į gydytoją. Gali kilti regėjimo praradimo pavojus.
5. Neužtrumpinkite akumuliatoriaus kasetės:
  - (1) Nelieskite kontaktų degiomis medžiagomis.
  - (2) Venkite laikyti akumuliatoriaus kasetę kartu su kitais metaliniais daiktais, pavyzdžiui, vinimis, monetomis ir pan.
  - (3) Saugokite akumuliatoriaus kasetę nuo vandens ir lietaus.

Trumpasis jungimas akumuliatoriuje gali sukelti stiprią srovę, perkaitimą, galimus nudegimus ar net akumuliatoriaus gedimą.
6. Nelaikykite įrankio ir akumuliatoriaus kasetės vietoje, kur temperatūra gali pasiekti ar viršyti 50 °C.
7. Nedeginkite akumuliatoriaus kasetės, net jei yra stipriai pažeista ar visiškai susidėvėjusi. Ugnyje akumuliatoriaus kasetė gali sprogti.
8. Saugokite akumuliatorių nuo kritimo ir smūgių.
9. Nenaudokite pažeisto akumuliatoriaus.
10. Įdėtomis ličio jonų akumuliatoriams taikomi Pavojingų prekių teisės akto reikalavimai. Komercinis transportas, pvz., trečiųjų šalių, prekių vežimo atstovų, turi laikytis specialaus reikalavimo ant pakuotės ir ženklavimo. Norėdami paruošti siųstiną prekę, pasitarkite su pavojingų medžiagų specialistu. Be to, laikykitės galimai išsamesnių nacionalinių reglamentų. Užklijuokite juosta arba padenkite atvirus kontaktus ir supakuokite akumuliatorių taip, kad jį pakuotėje nejudėtų.
11. Vadovaukitės vietos įstatymais dėl akumuliatorių išmetimo.

## SAUGOKITE ŠIAS INSTRUKCIJAS.

**▲PERSPĖJIMAS:** Naudokite tik originalų „Makita“ akumuliatorių. Neoriginalaus „Makita“ arba pakeisto akumuliatoriaus naudojimas gali nulemti gaisrą, asmens sužalojimą ir pažeidimą. Tai taip pat panaikina „Makita“ suteikiamą „Makita“ įrankio ir įkroviklio garantiją.

## Patarimai, ką daryti, kad akumuliatorius veiktų kuo ilgiau

1. Pakraukite akumuliatoriaus kasetę prieš jai visiškai išsikraunant. Visuomet nustokite naudoti įrankį ir pakraukite akumuliatoriaus kasetę, kai pastebite, kad įrankio galia sumažėjo.
2. Niekada nekraukite iki galo įkrautos akumuliatoriaus kasetės. Perkraunant trumpėja akumuliatoriaus eksploatacijos laikas.
3. Akumuliatoriaus kasetę kraukite esant kambario temperatūrai 10 - 40 °C. Prieš pradėdami krauti, leiskite įkaitusiai akumuliatoriaus kasetei atvėsti.
4. Įkraukite akumuliatoriaus kasetę, jei jos nenauđojate ilgą laiką (ilgiau nei šešis mėnesius).

## VEIKIMO APRAŠYMAS

### ▲PERSPĖJIMAS:

- Prieš reguliuodami įrenginį arba tikrindami jo veikimą visada patikrinkite, ar įrenginys išjungtas, o akumuliatorių kasetė - nuimta.

## Akumuliatoriaus kasetės uždėjimas ir nuėmimas

- Pav.1: 1. Raudonas indikatorius 2. Mygtukas 3. Akumuliatoriaus kasetė

### ▲PERSPĖJIMAS:

- Prieš įdėdami arba išimdami akumuliatoriaus kasetę, visada išjunkite įrankį.
- Įdėdami arba išimdami akumuliatoriaus kasetę, tvirtai laikykite įrankį ir akumuliatoriaus kasetę laikysite netvirtai, jie gali išskysti iš jūsų rankų ir sąlygoti įrankio bei akumuliatoriaus kasetės gedimą ir vartotojo sužalojimą.

Jei norite išimti akumuliatoriaus kasetę, ištraukite ją iš įrankio, stumdami mygtuką, esantį kasetės priekyje. Jeigu norite įdėti akumuliatoriaus kasetę, sutapdinkite liežuvėlį ant akumuliatoriaus kasetės su groveliu korpuso ir įstumkite į skirtą vietą. Įdėkite iki galo, kol spragtelėdama užsifiksuos. Jeigu matote raudoną indikatorius viršutinėje mygtuko pusėje, ji nėra visiškai užfiksuota.

### ▲PERSPĖJIMAS:

- Akumuliatoriaus kasetę visada įkiškite iki galo, kol nebematysite raudono indikatorius. Priešingu atveju ji gali atsitiktinai iškristi iš įrankio, sužeisti jus ar aplinkinius.
- Nekiškite akumuliatoriaus kasetės jėga. Jeigu kasetė sunkiai lenda, ji kišama netinkamai.

### PASTABA:

- Įrankis neveikia tik su viena akumuliatoriaus kasete.

## Įrankio / akumuliatoriaus apsaugos sistema

Įrankyje įrengta įrankio / akumuliatoriaus apsaugos sistema. Ši sistema automatiškai atjungia variklio maitinimą, kad įrankis ir akumuliatorius ilgiau tarnautų. Įrankis automatiškai išsijungs darbo metu esant vienai iš toliau nurodytų įrankio arba akumuliatoriaus darbo sąlygų. Esant tam tikroms sąlygoms užsideda indikatoriai.

## Apsauga nuo perkrovos

Kai įrankis naudojamas taip, kad neįprastai padidėja elektros srovė, įrankis automatiškai išsijungia be jokių indikatorius spėjimų. Tokiu atveju išjunkite įrankį ir nutraukite darbą, dėl kurio kilo įrankio perkrova. Po to įjunkite įrankį ir vėl tęskite darbą.

## Įrankio apsauga nuo perkaitimo

: „ON“ (Įjungta)	: Žybčioja

Jeigu įrankis perkaista, įrankis automatiškai išsijungia ir maždaug 60 sekundžių žybčioja akumuliatoriaus kontrolinė lemputė. Tokiu atveju palaukite, kol įrankis atvės, paskui vėl įjunkite įrankį.

## Apsauga nuo visiško išsikrovimo

Ženkliai sumažėjus akumuliatoriaus galiai, įrankis automatiškai išsijungia. Jeigu gaminyje neveikia net ir spaudžiant jungiklius, išimkite akumuliatorių iš įrankio ir įkraukite jį.

## Likusios akumuliatoriaus galios rodymas

(Tik toms akumuliatorių kasetėms, kurių modelio numerio gale yra raidė „B“.)

► **Pav.2:** 1. Kontrolinės lemputės 2. Tikrinimo mygtukas „CHECK“

Paspauskite ant akumuliatoriaus kasetės esantį tikrinimo mygtuką, kad būtų rodoma likusi akumuliatoriaus energija. Kelias sekundes šviečia kontrolinės lemputės.

Kontrolinės lemputės			Likusi energija
Šviečia	„OFF“ (Išjungta)	Žybčioja	
			75 - 100 %
			50 - 75 %
			25 - 50 %
			0 - 25 %
			Įkraukite akumuliatorių.
			Gali būti įvykęs akumuliatoriaus gedimas.

### PASTABA:

- Rodmuo gali šiek tiek skirtis nuo faktinės energijos lygio - tai priklauso nuo naudojimo sąlygų ir aplinkos temperatūros.

## Likusios akumuliatorių galios indikatorius

(Atsižvelgiant į šali)

► **Pav.3:** 1. Akumuliatoriaus indikatorius 2. Tikrinimo mygtukas „CHECK“

Paspauskite tikrinimo mygtuką, kad akumuliatorių indikatoriai parodytų likusios akumuliatorių galios vertes. Akumuliatorių indikatoriai parodo atitinkamo akumuliatoriaus galią.

## Likusios akumuliatorių galios indikatorius

Akumuliatoriaus indikatorius būsenos	Likusi akumuliatoriaus galia
: „ON“ (Įjungta) : „OFF“ (Išjungta) : Žybčioja	
	50 % - 100 %
	20 % - 50 %
	0 % - 20 %
	Maitinimo elemento įkrovimas

## Jungiklio veikimas

### ⚠ PERSPĖJIMAS:

- Prieš dėdami akumuliatoriaus kasetę į įrankį, visuomet patikrinkite, kad jungiklio mygtukas gerai veiktų ir atleistas grįžtų į padėtį „OFF“.

► **Pav.4:** 1. Gaidukas

Norėdami pradėti dirbti įrankiu tiesiog paspauskite jungiklį. Įrankio greitis didėja didinant spaudimą į jungiklį. Norėdami sustabdyti atleiskite jungiklį.

► **Pav.5:** 1. Fiksuojamasis mygtukas

Jeigu norite dirbti be pertraukų, patraukite gaiduką, paspauskite fiksavimo mygtuką, tuomet atleiskite gaiduką.

Norėdami sustabdyti įrankį, kai gaidukas užfiksuotas, paspauskite gaiduką iki galo ir tada jį atleiskite.

## Greičio keitimas

► **Pav.6:** 1. Reguliavimo ratukas

Didžiausią išpučiamo oro tūrį galima keisti pasukant reguliavimo diską. Tai galima daryti ir įrankiui veikiant. Ant disko pažymėti skaičiai nuo 1 (mažiausias greitis) iki 6 (didžiausias greitis).

### PASTABA:

- Greičio reguliavimo diską galima sukti tik iki 6 ir atgal iki 1. Nesukite jo toliau, nes gali sutrikti greičio reguliavimo funkcija.
- Dirbant aukštoje temperatūroje įrankį gali sustabdyti nuo perkaitimo apsauganti sistema. Jei taip įvyktų, leiskite įrankiui atvėsti. Esant aukštai temperatūrai stenkitės nedirbti 6 (didžiausiu) greičiu.

## SURINKIMAS

### ⚠ PERSPĖJIMAS:

- Prieš darydami ką nors įrankiui visada patikrinkite, ar įrenginys išjungtas, o akumuliatorių kasetė - nuimta.



## Ilgo antgalio montavimas

### ► Pav.7: 1. Ilgas antgalis 2. Trikampis ženklas

Norėdami sumontuoti ilgą antgalį:

1. Sulygiuokite trumpą korpuso angą su ilgo antgalio grioveliais.
2. Įkiškite ilgą antgalį ir sukite jį pagal laikrodžio rodyklę, kol ilgo antgalio trikampiai ženklai susilygiuos su tokiais pačiais ženklais ant korpuso.

### ► Pav.8

Antgalio ilgį galima reguliuoti keičiant fiksavimo padėtį.

## Ilgnamojo antgalio / plokščiojo antgalio (pasirenkamo priedo) montavimas

Ilgnamąjį antgalį / plokščiąjį antgalį galima montuoti ant ilgo antgalio galo tokiu pat būdu, kaip aprašyta pirmiau.

## Peties dirželio (pasirenkamas priedas) pridėjimas

### ► Pav.9

Pakabinkite perpetės diržą ant įrankio pakabos.

Prieš pradėdami naudoti įrankį, pareguliuokite diržą ilgį, kad jums būtų patogiu ir lengva dirbti.

## NAUDOJIMAS

### Pūtimas

#### ► Pav.10

#### ▲ PERSPĖJIMAS:

- Nedėkite veikiančio pūstuvo ant žemės. Smėlis ar dulksės gali patekti per įtraukimo angą ir jus sužaloti.

Tvirtai ranka laikykite pūstuvą ir, lėtai vaikščiodami, atlikite pūtimo darbus.

Pūsdami aplink pastatą, didelį akmenį ar automobilį, nukreipkite antgalį šalin nuo šių objektų.

Naudodami įrankį kampe, pradėkite pūsti nuo kampo, tuomet pereikite į erdvesnę vietą.

## TECHNINĖ PRIEŽIŪRA

#### ▲ PERSPĖJIMAS:

- Visuomet įsitikinkite, kad įrankis yra išjungtas ir akumulatoriaus kasetė yra nuimta prieš atliekant apžiūrą ir priežiūrą.
- Niekada nenaudokite gazolino, benzino, tirpiklio, spirito arba panašių medžiagų. Gali atsirasti išblukimų, deformacijų arba įtrūkimų.

## Valymas

### ► Pav.11

Retkarčiais nuvalykite įrankio paviršių skudurėliu, sudrėkintu muiluotame vandenyje.

Kad gaminys būtų SAUGUS ir PATIKIMAS, jį taisyti, apžiūrėti ar vykdyti bet kokią kitą priežiūrą ar derinimą turi įgaliotasis kompanijos „Makita“ techninės priežiūros centras; reikia naudoti tik kompanijos „Makita“ pagamintas atsargines dalis.

## PASIRENKAMI PRIEDAI

#### ▲ PERSPĖJIMAS:

- Su šiame vadove aprašytu įrenginiu „Makita“ rekomenduojama naudoti tik nurodytus priedus ir papildomus įtaisus. Jeigu bus naudojami kitoje priedai ar papildomi įtaisai, gali būti sužaloti žmonės. Priedus arba papildomus įtaisus naudokite tik pagal paskirtį.

Jeigu norite daugiau sužinoti apie tuos priedus, kreipkitės į artimiausią „Makita“ techninės priežiūros centrą.

- Originalus „Makita“ akumulatorius ir kroviklis
- Peties diržas
- Ilginamasis antgalis
- Plokščiasis antgalis

#### PASTABA:

- Kai kurie sąraše esantys priedai gali būti pateikti įrankio pakuotėje kaip standartiniai priedai. Jie įvairiose šalyse gali skirtis.

## TEHNILISED ANDMED

Mudel		DUB362
Suutlikkus	Õhu vooluhulk (max)	13,4 m <sup>3</sup> /min
	Õhu voolukiirus	54,0 m/s
Kogupikkus	(ilma pika otsakuta)	585 mm
	(pika otsakuga)	830, 880, 930 mm
Netomass		3,5 - 4,2 kg
Akukassett		BL1815N, BL1820, BL1820B, BL1830, BL1840, BL1850, BL1830B, BL1840B, BL1850B, BL1860B
Nimipinge		Alalisvool 36 V

- Meie pideva uuringu- ja arendusprogrammi tõttu võidakse tehnilisi andmeid muuta ilma sellest ette teatamata.
- Tehnilised andmed ja akukassett võivad riigiti erineda.
- Kaal võib erineda olenevalt lisaseadistest, kaasa arvatud akukassettist. Kergeim ja raskeim kombinatsioon EPTA-protseduuri 01/2014 kohaselt on toodud tabelis.

## Sümbolid

Alljärgnevalt kirjeldatakse seadmetel kasutatavaid tingimärke. Veenduge, et olete nende tähendusest aru saanud enne seadme kasutamist.

	Olge äärmiselt ettevaatlik ja tähelepanelik!
	Lugege kasutusjuhendit.
	Hoidke käed eemal pöörlevatest osadest.
	Hoidke kõrvalised isikud eemal.
	Kandke silma- ja kuulmiskaitsevahendeid.
	Ärge jätke niiskuse kätte.
	Ainult Euroopa riigid Ärge visake elektriseadmeid ja akusid ära koos majapidamisprügiga! Kooskõlas Euroopa Parlamendi ja nõukogu direktiividega elektri- ja elektroonikaseadmete jäätmete, patareide ja akude, patarei- ja akujäätmete kohta ning liikmesriikide seadustega tuleb kasutuskõlbmatuks muutunud elektriseadmed ja akud koguda eraldi ning keskkonناسäästlikult ringluses võtta.

### Ettenähtud kasutamine

Tööriist on ette nähtud tolmu puhumiseks.

### Müra

Tüüpiline A-korrigeeritud müratase vastavalt EN50636:

- Müraarõhutase ( $L_{pA}$ ): 79,1 dB (A)
- Määramatus (K): 1,8 dB (A)
- Müra võimsustase ( $L_{WA}$ ): 93,5 dB (A)
- Määramatus (K): 2,3 dB (A)

#### Kasutage kõrvaklappe

### Vibratsioon

Vibratsiooni koguväärtus (kolmeteljeliste vektorite summa) määratud vastavalt EN50636:

- Töörežiim: töö ilma laadimata
- Vibratsioonitase ( $a_{h1}$ ): 2,5 m/s<sup>2</sup> või vähem
- Määramatus (K): 1,5 m/s<sup>2</sup>

**MÄRKUS:** Deklareeritud vibratsiooniemissiooni väärtus on mõõdetud kooskõlas standardse testimiseetodiga ning seda võib kasutada ühe seadme võrdlemiseks teisega.

**MÄRKUS:** Deklareeritud vibratsiooniemissiooni väärtust võib kasutada ka mürataseme esmaseks hindamiseks.

**HOIATUS:** Vibratsioonitase võib elektritööriista tegelikkuses kasutamise ajal erineda deklareeritud väärtusest sõltuvalt tööriista kasutamise viisidest.

**HOIATUS:** Rakendage kindlasti operaatori kaitsmiseks piisavaid ohutusabinõusid, mis põhinevad hinnangulisel müratasemel tegelikus töösituatsioonis (võttes arvesse tööperioodi kõik osad nagu näiteks korrad, mil seade lülitatakse välja ja mil seade töötab tühikäigul, lisaks tööajale).

## EÜ vastavusdeklaratsioon

### Ainult Euroopa riikide puhul

EÜ vastavusdeklaratsioon sisaldub käesoleva juhendi Lisas A.

## AKUGA PUHURI OHUTUSJUHISED

### Õpe

1. Lugege tähelepanelikult juhiseid. Õppige puhuri juhtimiseadiseid ja õiget kasutamist põhjalikult tundma.
2. Ärge lubage puhurit kasutada isikutel (sh lastel), kelle füüsilised, sensoorsed või vaimsed võimed on piiratud või kellel puuduvad kogemused ja teadmised ning kes ei ole tutvunud nende juhistega. Kohalikud määrused võivad seada piiranguid kasutaja vanusele.
3. Puhuri kasutamine märgadel pindadel võib põhjustada elektrilöögi. Ärge jätke puhurit vihma kätte. Hoidke siseruumides.

4. Pidage meeles, et puhuri omanik või kasutaja vastutab teistele isikutele põhjustatud vigastuste või nende varale tekitatud kahjustuste eest.

#### **Ettevalmistus**

5. Hankige kuulmiskaitsemed ja kaitseprillid. Kandke neid alati, kui kasutate puhurit.
6. Kandke puhurit kasutades alati tugevaid jalatseid ja pikki pükse.
7. Ärge kandke kehast eemale hoidvaid rõivaid ega ehteid, sest need võidakse õhuvõtuavasse imeda. Vältige pikkade juuste sattumist õhuvõtuavade lähedusse.
8. Tolmuärrituse vältimiseks on soovitatav kanda näomaski.

#### **Kasutamine**

9. Kasutage puhurit soovitatavas asendis ja ainult kindlal tasasel pinnal.
10. **Puhuri kasutamisel ärge kunagi suunake otsaku läheduses viibijatele.**
11. **Ärge kunagi tõkestage imiava ja/või väljapuhkeava.**

- **Ärge tõkestage imiava ega väljapuhkeava, et puhastada tolmustes piirkondades.**
- **Ärge kasutage puhurit originaalotsakust väiksema otsakuga, näiteks sellisega, mis on saadud spetsiaalselt vähendatud diameetriga vooliku või väiksema vooliku kinnitamisega otsaku otsa külge.**
- **Ärge kasutage puhurit pallide, kummi-paatide või muude sarnaste esemete täispumpamiseks.**

Mootori pöörete arvu suurenemine võib põhjustada ohtliku ventilaatori purunemise, mille tagajärjeks võib olla tõsine kehavigastus. Kuumenenud mootor ja juhtimisahel võivad põhjustada tulekahju.

12. Ärge küünitage liiga kaugele ning hoidke alati kindlat tasakaalu ja jalgealust. Jälgige, et jalgealune oleks kallakutel alati kindel, ärge kunagi jookske, vaid kõndige.
13. Ärge kasutage puhurit sillutatud ega kruusateel, kus väljutatud materjal võib põhjustada vigastusi.
14. Ärge kunagi kasutage puhurit siis, kui läheduses viibivad inimesed (eriti lapsed) või lemmikloomad.
15. Ärge töötage puhuriga avatud akna jms lähedal.
16. **Soovitatav on, et töötaksite puhuriga ainult mõistlikul ajal – mitte varajastel hommikutundidel ega hilja õhtul, mil võtte inimesi häirida.**
17. **Soovitatav on, et kaabiksitate tolmu enne puhumist sobivate kraabitsate ja harjadega lahti.**
18. Tolmustes tingimustes soovimate pindasid kergelt niisutada või kasutada selleks kauplustes saadaolevat pihustusseadet.
19. **Soovitage pikka otsakut kasutada nii, et õhuvool toimiks pinna lähedal.**
20. Kui puhur pörkab kokku mis tahes vöörkehaga või tekitab ebatavalist müra või vibratsiooni, lülitage puhur kohe välja. Eemaldage puhurist akukasseti ning tehke enne puhuri taaskäivitamist ja kasutamist järgmised toimingud:
- kontrollige seda kahjustuste suhtes;
  - kui puhur on kahjustatud, viige see Makita ametlikku teeninduskeskusesse remonti.

21. Lülitage puhur välja, eemaldage akukasseti ja veenduge, et kõik liikuvad osad oleks täielikult seiskunud:
- puhuri juurest lahkumise korral;
  - enne puhurist takistuste või väljaviskerennist ummistuste eemaldamist;
  - enne kontrollimist, puhastamist või puhuril mis tahes muude tööde tegemist;
  - kui puhur hakkab ebatavaliselt vibreerima ja vajab kohest kontrolli, või;
  - pärast vöörkehaga kokkupöörkamist puhuri kahjustuste kontrollimisel.
22. Ärge pange sõrmi ega muid esemeid imiavasse ega puhuri väljapuhkeavasse.
23. Vältige tahtmatut käivitust. Enne akukasseti sisestamist, puhuri kättevõtmist või kandmist veenduge, et lüliti oleks väljalülitatud asendis. Kui hoiate puhurit kandes sõrme lüliti või ühendate seadme vooluõrku sel ajal, kui lüliti on sisselülitatud asendis, võite põhjustada õnnetuse.

#### **Hooldus ja hoiustamine**

24. Kui puhur on hoolduseks, ülevaatuseks, hoiustamiseks või tarkiku vahetamiseks seisatud, lülitage toiteallikas välja, eemaldage puhurist akukasseti ja veenduge, et kõik liikuvad osad oleks täielikult seiskunud. Jahutage puhur enne ülevaatust, reguleerimiste jm tegemist maha. Hooldage puhurit ettevaatlikult ja hoidke seda puhtana.
25. Hoidke puhurit turvalises ja lastele kättesaamatus kohas.
26. Laske puhuril enne hoiule panemist maha jahtuda.
27. Jälgige, et kõik mutrid, poldid ja kruvid oleksid tugevasti kinni keeratud, et tagada puhuri ohutu töötamine.

#### **Akuga tööriista kasutamine ja hooldus**

28. Laadige alati laadijaga, mis on tootja poolt määratletud. Laadija, mis sobib ühte tüüpi akuga, võib kaasa tuua tulekahju ohu, kui seda kasutada koos mõnda teist tüüpi akuga.
29. Kasutage puhurit üksnes spetsiaalselt selle jaoks toodetud akukassetidega. Muude akukassetide kasutamine võib tekitada tervisekahjustusi või tulekahju.

## **HOIDKE JUHEND ALLES.**

**▲HOIATUS: ÄRGE laske mugavusel või toote kasutamisharjumusel (mis on saadud korduva kasutuse jooksul) asendada vankumatut toote ohutuseskirjade järgimist. VALE KASUTUS või käesoleva kasutusjuhendi ohutusnõuete eiramine võib põhjustada tõsiseid vigastusi.**

## **Akukassetiga seotud olulised ohutusjuhised**

1. Enne akukasseti kasutamist lugege (1) alulaadijal, (2) akul ja (3) seadmel olevad juhtnöörid ja hoiatused läbi.
2. Ärge võtke akukasseti lahti.
3. Kui tööaeg järsult lüheneb, siis lõpetage kohe kasutamine. Edasise kasutamise tulemuseks võib olla ülekuumenemisoht, võimalikud põletused või isegi plahvatus.

4. Kui elektrolüüti satub silma, siis loputage silma puhta veega ja pöörduge koheselt arsti poole. Selline õnnetus võib põhjustada pimedaksjäämist.
5. Ärge tekitage akukassetis lühist:
  - (1) Ärge puutuge klemme elektrijuhtidega.
  - (2) Ärge hoidke akukasseti tööriistakastis koos metallesemetega, nagu naelad, mündid jne.
  - (3) Ärge tehke akukasseti märjaks ega jätke seda vihma kätte.

Aku lühis võib põhjustada tugevat elektri-voolu, ülekuumenemist, põletusi ning ka sea-  
det tõsiselt kahjustada.

6. Ärge hoidke tööriista ja akukasseti kohtades, kus temperatuur võib tõusta üle 50 °C.
7. Ärge põletage akukasseti isegi siis, kui see on saanud tõsiselt vigastada või on täiesti kulu-  
nud. Akukasset võib tules plahvatada.
8. Olge ettevaatlik, ärge laske akul maha kukkuda ja vältige lööke.
9. Ärge kasutage kahjustatud akut.
10. Sisalduvatele liitium-ioonakudele võivad kohalduda ohtlike kaupade õigusaktide nõu-  
ded.  
Kaubanduslikul transportimisel, näiteks kolman-  
date poolte või transpordiettevõtete poolt, tuleb järgida pakendil ja siltidel toodud erinõudeid.  
Transportimiseks ettevalmistamisel on vajalik pidada nõu ohtliku materjali eksperdiga. Samuti tuleb järgida võimalike riiklike regulatsioonide üksikasjalikumaid nõudeid.  
Katke teibiga või varjake avatud kontaktid ja pakendage aku selliselt, et see ei saaks pakendis liikuda.
11. Järgige kasutuskõlmatuks muutunud aku käitlemisel kohalikke eeskirju.

## HOIDKE JUHEND ALLES.

**⚠ETTEVAATUST:** Kasutage ainult Makita originaalakusid. Mitte Makita originaalakude või muudetud akude kasutamine võib põhjustada akude süttimise, kehavigastuse ja kahjustuse. Samuti muu-  
dab see kehtetuks Makita tööriista ja laadija Makita garantii.

## Vihjeid aku maksimaalse kasu- tusaja tagamise kohta

1. Laadige akukasseti enne selle täielikku tühjenemist. Kui märkate, et tööriist töötab väiksema võimsusega, peatage töö ja laadige akukasseti.
2. Ärge laadige täielikult laetud akukasseti. Ülelaadimine lühendab akude kasutusiga.
3. Laadige akukasseti toatemperatuuril 10 °C - 40 °C. Enne laadimist laske kuumenenud aku kasseti maha jahtuda.
4. Kui te ei kasuta akukasseti kauem kui kuus kuud, laadige see.

# FUNKTSIONAALNE KIRJELDUS

## ⚠ETTEVAATUST:

- Kandke alati hoolt selle eest, et tööriist oleks enne reguleerimist ja kontrollimist välja lülitatud ja akukasset eemaldatud.

## Akukasseti paigaldamine või eemaldamine

► **Joon.1:** 1. Punane näidik 2. Nupp 3. Akukasset

## ⚠ETTEVAATUST:

- Lülitage tööriist alati enne akukasseti paigaldamist või eemaldamist välja.
- **Hoidke tööriista ja akukasseti kindlalt käes, kui paigaldate või eemaldate akukasseti.** Kui eirata nõuet tööriista ja akukasseti hoidmise kohta, võivad need käest libiseda ja maha kukkudes puruneda ja põhjustada kehavigastusi.

Akukasseti eemaldamiseks libistage see tööriista küljest lahti, vajutades kasseti esiküljel paiknevat nuppu alla.

Akukasseti paigaldamiseks joondage akukasseti keel korpuse soonega ja libistage kasset oma kohale. Paigaldage kasset alati nii kaugele, et see lukustuks klõpsatusega oma kohale. Kui näete nupu ülaosas punast osa, pole kasset täielikult lukustunud.

## ⚠ETTEVAATUST:

- Paigaldage akukasset alati täies ulatuses nii, et punast osa ei jääks näha. Vastasel korral võib kasset tööriistast välja kukkuda ning vigastada Teid või läheduses viibivaid isikuid.
- Ärge rakendage jõudu akukasseti paigaldamisel. Kui kasset ei lähe kergesti sisse, pole see õigesti paigaldatud.

## MÄRKUS:

- Tööriist ei tööta ainult ühe akukassetiga.

## Tööriista/aku kaitsesüsteem

Tööriist on varustatud tööriista/aku kaitsesüsteemiga. Süsteem lülitab mootori automaatselt välja, et pikendada tööriista ja aku eluiga.

Tööriist seiskub töötamise ajal automaatselt, kui tööriist või aku jäetakse olukorda, mida mõjutab mõni järgmistest tingimustest. Mõnel juhul hakkavad indikaatorid põlema.

## Ülekoormuskaitse

Kui tööriista kasutamise käigus hakkab see tarbima ebaharilikult palju voolu, peatub tööriist automaatselt ilma mingi signaalita. Sellisel juhul lülitage tööriist välja ning lõpetage tööriista ülekoormuse põhjustanud tegevus. Pärast seda käivitage tööriist uuesti.

## Tööriista ülekuumenemiskaitse

<input type="checkbox"/> : Sisse lülitatud	<input type="checkbox"/> : Vilgub
	

Kui tööriist on üle kuumenenud, seiskub see automaatselt ja aku indikaator vilgub umbes 60 sekundit. Sellises olukorras laske tööriistal enne selle uuesti sisse lülitamist maha jahtuda.

## Ülelaadimiskaitse



















Kui aku laetuse tase muutub madalaks, siis seiskub tööriist automaatselt. Kui seade ei hakka tööle ka lülitite kasutamisel, eemaldage tööriistast akud ja laadige neid.

## Aku jääkmahtuvuse näit

(Ainult akukassetid, mille mudeli numbri lõpus on „B“.)

► **Joon.2:** 1. Indikaatori lambid 2. KONTROLLIMISE nupp

Vajutage akukassetil olevat kontrollinuppu, et näidata aku jääkmahtuvust. Märgulambid süttivad mõneks sekundiks.

Indikaatori lambid			Jääkmahtuvus
 Pöleb	 Välja lülitatud	 Vilgub	
			75 % kuni 100 %
			50 % kuni 75 %
			25 % kuni 50 %
			0 % kuni 25 %
			Laadige akut.
			Aku võib olla rikkis.
			

### MÄRKUS:

- Näidatud mahtuvus võib veidi erineda tegelikust mahtuvusest olenevalt kasutustingimustest ja ümbritseva keskkonna temperatuurist.





## Allesjäänud akulaengu näit

(Riigispetsiifiline)

► **Joon.3:** 1. Aku indikaator 2. KONTROLLIMISE nupp

Kui vajutate kontrollinuppu, näitavad akuindikaatorid allesjäänud akulaengut. Kummalgi akul on oma akuindikaator.

## Allesjäänud akulaengu näit

Aku indikaatori olek	Aku jääkmahtuvus
<input type="checkbox"/> : Sisse lülitatud <input type="checkbox"/> : Välja lülitatud <input type="checkbox"/> : Vilgub	
	50 % - 100 %
	20 % - 50 %
	0 % - 20 %
	Laadige akut

## Lüliti funktsioneerimine

### ⚠ETTEVAATUST:

- Kontrollige alati enne akukasseti tööriista külge paigaldamist, kas lüliti päästik funktsioneerib nõuetekohaselt ja liigub lahtilaskmisel tagasi väljalülitatud asendisse.

► **Joon.4:** 1. Lüliti päästik

Tööriista töölelülitamiseks on vaja lihtsalt lüliti päästikut tõmmata. Tööriista kiirus kasvab siis, kui suurendate survet lüliti päästikule. Seiskamiseks vabastage lüliti päästik.

► **Joon.5:** 1. Lukustusnupp

Pidevaks tööks tõmmake lüliti päästikut, vajutage lukustusnupp sisse ja laske siis lüliti päästik lahti. Lukustatud tööriista seiskamiseks tõmmake lüliti päästik lõpuni ning seejärel vabastage see.

## Kiiruse muutmine

► **Joon.6:** 1. Regulaatorketas

Maksimaalset õhu vooluhulka saab reguleerida, keerates regulaatorit. Seda saab teha isegi siis, kui tööriist töötab. Regulaatoril on tähised 1-st (madalaim) 6-ni (kõrgeim).

**NBI:**

Kiiruseregulaatorit saab keerata ainult numbrini 6 ja tagasi numbrini 1. Ärge kiiruseregulaatorit jõuga üle 6 või 1 keerata püüdke, sest vastasel korral ei pruugi kiiruse reguleerimise funktsioon enam töötada.

Töötamisel kõrgetel temperatuuridel võib tööriist ülekuumenemiskaitse süsteemi tõttu seiskuda.

Sellisel juhul laske tööriistal maha jahtuda. Kõrgete temperatuuride korral vältige kiiruse 6 (kõrgeim) kasutamist.

## KOKKUPANEK

### ⚠ETTEVAATUST:

- Kandke alati hoolt selle eest, et tööriist oleks enne igasuguseid hooldustöid välja lülitatud ja akukasset eemaldatud.

## Pika otsaku paigaldamine

### ► Joon.7: 1. Pikk otsak 2. Kolmnurktähis

Pika otsaku paigaldamine

1. Joondage korpuse väike eend pika otsaku soonega.
2. Lükake pikk otsak sisse ja keerake seda päripäeva, kuni pika otsaku ja korpuse kolmnurktähised kohtuvad.

### ► Joon.8

Otsaku pikkust saab reguleerida, muutes lukustusasendit.

## Pikendusotsaku / lameda otsaku (lisatarvik) paigaldamine

Pikendusotsaku / lameda otsaku saab paigaldada pika otsaku otsa samamoodi nagu kirjeldatud eespool.

## Õlarihma (lisatarvik) paigaldamine

### ► Joon.9

Haakige õlarihm tööriista riputi külge. Enne tööriista kasutamist reguleerige õlarihma pikkus parajaks, et teil oleks mugav töötada.

## TÖÖRIISTA KASUTAMINE

### Puhumine

#### ► Joon.10

#### **⚠ETTEVAATUST:**

- Ärge asetage sisselülitatud puhurit maapinnale. Imiavasse võib sattuda liiva ja tolmu, mis võivad põhjustada kehavigastusi.

Hoidke puhurit kindlalt käes ja töötamise ajal liigutage seda aeglaselt ringi.

Kui puhute hoone, suure kivi või sõiduki ümbrust, siis suunake otsak neist eemale.

Kui teostate puhumist nurgas, siis alustage nurga seest ja seejärel liikuge suuremale pinnale.

## HOOLDUS

#### **⚠ETTEVAATUST:**

- Kandke alati enne kontroll- või hooldustoimingute teostamist hoolt selle eest, et tööriist oleks välja lülitatud ja akukassett korpuse küljest eemaldatud.
- Ärge kunagi kasutage bensiini, vedeldit, alkoholi ega midagi muud sarnast. Selle tulemuseks võib olla luitumine, deformatsioon või pragunemine.

## Puhastamine

### ► Joon.11

Pühkige aegajalt tööriista välispinda pehme lapiga, mida on niisutatud seebivees.

Toote OHUTUSE ja TÖÖKINDLUSE tagamiseks tuleb vajalikud remonttööd, muud hooldus- ja reguleerimistööd lasta teha Makita volitatud teeninduskeskustes. Alati tuleb kasutada Makita varuosi.

## VALIKULISED TARVIKUD

#### **⚠ETTEVAATUST:**

- Neid tarvikuid ja liseseadiseid on soovitatav kasutada koos Makita tööriistaga, mille kasutamist selles kasutusjuhendis kirjeldatakse. Muude tarvikute ja liseseadiste kasutamisega kaasneb vigastada saamise oht. Kasutage tarvikuid ja liseseadiseid ainult otstarvetel, milleks need on ette nähtud.

Saate vajadusel kohalikust Makita teeninduskeskusest lisateavet nende tarvikute kohta.

- Makita algupärane aku ja laadija
- Õlarihm
- Pikendusotsak
- Lame otsak

#### **MÄRKUS:**

- Mõned nimekirjas loetletud tarvikud võivad kuuluda standardvarustusse ning need on lisatud tööriista pakendisse. Need võivad riikide lõikes erineda.



## ТЕХНИЧЕСКИЕ ХАРАКТЕРИСТИКИ

Модель		DUB362
Производительность	Объем воздуха (макс.)	13,4 м <sup>3</sup> /мин
	Скорость воздуха	54,0 м/с
Общая длина	(без длинного сопла)	585 мм
	(с длинным соплом)	830, 880, 930 мм
Вес нетто		3,5 - 4,2 кг
Блок аккумулятора		BL1815N, BL1820, BL1820B, BL1830, BL1840, BL1850, BL1830B, BL1840B, BL1850B, BL1860B
Номинальное напряжение		36 В пост. Тока

- Благодаря нашей постоянно действующей программе исследований и разработок указанные здесь технические характеристики могут быть изменены без предварительного уведомления.
- Технические характеристики и аккумуляторный блок могут отличаться в зависимости от страны.
- Масса может отличаться в зависимости от дополнительного оборудования. Обратите внимание, что блок аккумулятора также считается дополнительным оборудованием. В таблице представлены комбинации с наибольшим и наименьшим весом в соответствии с процедурой EPTA 01/2014.

### Символы

Ниже приведены символы, используемые для оборудования. Перед использованием убедитесь, что вы понимаете их значение.

	Обратите особое внимание!
	Прочтите руководство по эксплуатации.
	Руки должны находиться на расстоянии от вращающихся деталей.
	Не допускайте посторонних к месту работ.
	Используйте средства защиты глаз и слуха.
	Бережь от влаги.
 Cd Ni-MH Li-ion	Только для стран ЕС Не выбрасывайте электрооборудование или аккумуляторы вместе с бытовым мусором! В соответствии с европейскими директивами об утилизации электрического и электронного оборудования, о батареях и аккумуляторах, а также использованных батареях и аккумуляторах и их применении в соответствии с местными законами электрооборудование, батареи и аккумуляторы, срок эксплуатации которых истек, должны утилизироваться отдельно и передаваться для утилизации на предприятие, соответствующее применимым правилам охраны окружающей среды.

### Назначение

Данный инструмент предназначен для сдувания пыли.

### Шум

Типичный уровень взвешенного звукового давления (A), измеренный в соответствии с EN50636:

Уровень звукового давления ( $L_{pA}$ ): 79,1 дБ (A)

Погрешность (K): 1,8 дБ (A)

Уровень звуковой мощности ( $L_{WA}$ ): 93,5 дБ (A)

Погрешность (K): 2,3 дБ (A)

#### Используйте средства защиты слуха

### Вибрация

Суммарное значение вибрации (сумма векторов по трем осям) определяется по следующим параметрам EN50636:

Рабочий режим: эксплуатация без нагрузки.

Распространение вибрации ( $a_v$ ): 2,5 м/с<sup>2</sup> или менее

Погрешность (K): 1,5 м/с<sup>2</sup>

**ПРИМЕЧАНИЕ:** Заявленное значение распространения вибрации измерено в соответствии со стандартной методикой испытаний и может быть использовано для сравнения инструментов.

**ПРИМЕЧАНИЕ:** Заявленное значение распространения вибрации можно также использовать для предварительных оценок воздействия.

**⚠ОСТОРОЖНО:** Распространение вибрации во время фактического использования электроинструмента может отличаться от заявленного значения в зависимости от способа применения инструмента.

**⚠ОСТОРОЖНО:** Обязательно определите меры безопасности для защиты оператора, основанные на оценке воздействия в реальных условиях использования (с учетом всех этапов рабочего цикла, таких как выключение инструмента, работа без нагрузки и включение).

### Декларация о соответствии ЕС

#### Только для европейских стран

Декларация о соответствии ЕС включена в руководство по эксплуатации (Приложение А).

# ПРАВИЛА ТЕХНИКИ БЕЗОПАСНОСТИ ПРИ ЭКСПЛУАТАЦИИ АККУМУЛЯТОРНОЙ ВОЗДУХОДУВКИ

## Обучение

1. Внимательно прочитайте инструкции. Ознакомьтесь со всеми органами управления и правилами правильной эксплуатации воздуходувки.
2. Не разрешайте пользоваться воздуходувкой детям, людям с ограниченными физическими, сенсорными или умственными возможностями, либо не имеющими соответствующего опыта или знаний для работы с этим оборудованием, а также лицам, не ознакомившимся с данным руководством. В местном законодательстве могут существовать возрастные ограничения для операторов.
3. В случае работы на влажной поверхности возможно поражение электрическим током. Берегите от дождя. Храните в помещении.
4. Помните, что оператор/пользователь несет ответственность за происшествие и опасные ситуации с другими людьми или их собственностью.

## Подготовка

5. Используйте защитные наушники и очки. Не снимайте их при работе с воздуходувкой.
6. На время эксплуатации воздуходувки обязательно надевайте длинные брюки и прочную обувь.
7. Не надевайте свободную одежду или ювелирные украшения, которые могут быть затянуты в воздухозаборник. Если у вас длинные волосы, не приближайте их к воздухозаборникам.
8. Чтобы не допустить раздражения кожных покровов пылью, рекомендуется надевать маску.

## Эксплуатация

9. Работайте с воздуходувкой только в рекомендованной позе и только на ровной твердой поверхности.
10. **При использовании воздуходувки никогда не направляйте форсунку на кого-либо, находящегося поблизости.**
11. **Не закрывайте всасывающее или выходное отверстие вентилятора.**
  - **Не закрывайте всасывающее или выходное отверстие вентилятора, чтобы очистить пыльные области.**
  - **Не используйте вентилятор с конусной насадкой, размер которой меньше оригинальной: например, новой насадкой, полученной путем установки дополнительного шланга меньшего диаметра на наконечник сопла.**
  - **Не используйте вентилятор для надувания мячей, резиновых лодок или подобных предметов.**

Увеличенное число оборотов электромотора может привести к серьезной поломке вентилятора и травмам оператора. Горячий электромотор и цепь управления могут стать причиной пожара.

12. Не старайтесь дотянуться до чего-либо и постоянно сохраняйте устойчивое положение. Соблюдайте осторожность на склонах. Не бегите.

13. Не используйте воздуходувку на мощеных или покрытых гравием поверхностях, поскольку поднятые воздуходувкой материалы могут причинить травму.
14. Запрещается эксплуатировать воздуходувку, если поблизости находятся люди (в особенности дети) или животные.
15. Не используйте воздуходувку рядом с открытым окном и т.п.
16. **Чтобы не беспокоить окружающих людей, рекомендуется не использовать вентилятор ранним утром или поздним вечером.**
17. **Перед использованием вентилятора рекомендуется воспользоваться граблями и метлой для расчистки мусора.**
18. **При большом количестве пыли рекомендуется слегка смочить поверхности или использовать насадку-туманообразователь (приобретается отдельно).**
19. **Рекомендуется использовать длинную насадку, чтобы поток воздуха был максимально близок к земле.**
20. При ударе воздуходувки о посторонний предмет или при появлении нехарактерного шума или вибрации немедленно прекратите работу. Перед повторным включением и продолжением работы снимите блок аккумулятора с воздуходувки и
  - осмотрите на предмет повреждений.
  - В случае наличия повреждений передайте воздуходувку в ремонт в авторизованный сервисный центр Makita.
21. Выключите воздуходувку, снимите блок аккумулятора и убедитесь, что все движущиеся части остановились, в следующих случаях:
  - если вы оставляете воздуходувку;
  - если вы планируете устранять засоры и удалять предметы, закупорившие желоб;
  - перед проверкой, очисткой или обслуживанием воздуходувки;
  - если началась ненормальная вибрация воздуходувки, для немедленной проверки.
  - после удара о посторонний предмет, чтобы осмотреть воздуходувку на предмет повреждений;
22. Не вставляйте пальцы или посторонние предметы во всасывающее отверстие или в выходное отверстие воздуходувки.
23. Не допускайте случайного запуска. Прежде чем вставлять в воздуходувку блок аккумулятора, поднимать или переносить воздуходувку, убедитесь, что переключатель находится в выключенном положении. Переноска воздуходувки с пальцем на выключателе или подача питания на воздуходувку с включенным выключателем может привести к несчастному случаю.

## Обслуживание и хранение

24. При выключении воздуходувки для обслуживания, осмотра, хранения или установки дополнительного оборудования отключите источник питания, снимите блок аккумулятора и убедитесь, что все движущиеся части остановились. Перед осмотром, регулировкой и т.д. полностью охладите воздуходувку. Соблюдайте осторожность при обращении с воздуходувкой и поддерживайте ее в чистоте.
25. Храните воздуходувку в безопасном месте, недоступном для детей.



26. Перед хранением полностью охладите инструмент.
27. Все гайки, болты и винты должны быть надежно затянуты — это обеспечит безопасность и работоспособность воздуходувки.

#### **Использование электроинструмента, работающего на аккумуляторах, и уход за ним**

28. Заряжайте аккумулятор только зарядным устройством, указанным изготовителем. Зарядное устройство, подходящее для одного типа аккумуляторов, может привести к пожару при его использовании с другим аккумуляторным блоком.
29. Используйте воздуходувку только с указанными блоками аккумулятора. Использование других блоков аккумулятора может привести к травме или пожару.

## **СОХРАНИТЕ ДАННЫЕ ИНСТРУКЦИИ.**

**⚠ОСТОРОЖНО: НЕ ДОПУСКАЙТЕ**, чтобы удобство или опыт эксплуатации данного устройства (полученный от многократного использования) доминировали над строгим соблюдением правил техники безопасности при обращении с этим устройством. **НЕПРАВИЛЬНОЕ ИСПОЛЬЗОВАНИЕ** инструмента или несоблюдение правил техники безопасности, указанных в данном руководстве, может привести к тяжелой травме.

### **Важные правила техники безопасности для работы с аккумуляторным блоком**

1. Перед использованием аккумуляторного блока прочитайте все инструкции и предупреждающие надписи на (1) зарядном устройстве, (2) аккумуляторном блоке и (3) инструменте, работающем от аккумуляторного блока.
2. Не разбирайте аккумуляторный блок.
3. Если время работы аккумуляторного блока значительно сократилось, немедленно прекратите работу. В противном случае, может возникнуть перегрев блока, что приведет к ожогам и даже к взрыву.
4. В случае попадания электролита в глаза промойте их обильным количеством чистой воды и немедленно обратитесь к врачу. Это может привести к потере зрения.
5. Не замыкайте контакты аккумуляторного блока между собой:
  - (1) Не прикасайтесь к контактам какими-либо токопроводящими предметами.
  - (2) Не храните аккумуляторный блок в контейнере вместе с другими металлическими предметами, такими как гвозди, монеты и т. п.
  - (3) Не допускайте попадания на аккумуляторный блок воды или дождя.

- Замыкание контактов аккумуляторного блока между собой может привести к возникновению большого тока, перегреву, возможным ожогам и даже поломке блока.**
6. **Не храните инструмент и аккумуляторный блок в местах, где температура может достигать или превышать 50 °C (122 °F).**
  7. **Не бросайте аккумуляторный блок в огонь, даже если он сильно поврежден или полностью вышел из строя. Аккумуляторный блок может взорваться под действием огня.**
  8. **Не роняйте и не ударяйте аккумуляторный блок.**
  9. **Не используйте поврежденный аккумуляторный блок.**
  10. **Входящие в комплект литий-ионные аккумуляторы должны эксплуатироваться в соответствии с требованиями законодательства об опасных товарах.** При коммерческой транспортировке, например, третей стороной или экспедитором, необходимо нанести на упаковку специальные предупреждения и маркировку. В процессе подготовки устройства к отправке обязательно проконсультируйтесь со специалистом по опасным материалам. Также соблюдайте местные требования и нормы. Они могут быть строже. Закройте или закрепите разомкнутые контакты и упакуйте аккумулятор так, чтобы он не перемещался по упаковке.
  11. **Выполняйте требования местного законодательства относительно утилизации аккумуляторного блока.**

## **СОХРАНИТЕ ДАННЫЕ ИНСТРУКЦИИ.**

**⚠ВНИМАНИЕ:** Используйте только фирменные аккумуляторные батареи Makita. Использование аккумуляторных батарей, не произведенных Makita, или батарей, которые были подвергнуты модификациям, может привести к взрыву аккумулятора, пожару, травмам и повреждению имущества. Это также автоматически аннулирует гарантию Makita на инструмент и зарядное устройство Makita.

## **Советы по обеспечению максимального срока службы аккумулятора**

1. Заряжайте блок аккумуляторов перед его полной разрядкой. Обязательно прекратите работу с инструментом и зарядите блок аккумуляторов, если вы заметили снижение мощности инструмента.
2. Никогда не подзаряжайте полностью заряженный блок аккумуляторов. Перезарядка сокращает срок службы аккумулятора.
3. Заряжайте блок аккумуляторов при комнатной температуре в 10 - 40 °C (50 - 104 °F). Перед зарядкой горячего блока аккумуляторов дайте ему остыть.
4. Зарядите ионно-литиевый аккумуляторный блок, если вы не будете пользоваться инструментом длительное время (более шести месяцев).

# ОПИСАНИЕ ФУНКЦИОНИРОВАНИЯ

## ⚠️ ВНИМАНИЕ:

- Перед регулировкой или проверкой функционирования всегда отключайте инструмент и вынимайте блок аккумуляторов.

## Установка или снятие блока аккумуляторов

► Рис.1: 1. Красный индикатор 2. Кнопка 3. Блок аккумулятора

## ⚠️ ВНИМАНИЕ:

- Обязательно выключайте инструмент перед установкой и извлечением аккумуляторного блока.
- При установке или снятии аккумуляторного блока надежно удерживайте инструмент и аккумуляторный блок. Иначе инструмент или аккумуляторный блок могут выскользнуть из рук, что может привести к травмам или повреждению инструмента и аккумуляторного блока.

Для снятия аккумуляторного блока нажмите кнопку на лицевой стороне и извлеките блок.

Для установки аккумуляторного блока совместите выступ блока с пазом в корпусе и задвиньте его на место. Устанавливайте блок до упора так, чтобы он зафиксировался на месте с небольшим щелчком. Если вы можете видеть красный индикатор на верхней части клавиши, аккумуляторный блок не полностью установлен на месте.

## ⚠️ ВНИМАНИЕ:

- Обязательно устанавливайте аккумуляторный блок до конца, чтобы красный индикатор не был виден. В противном случае аккумуляторный блок может выпаст из инструмента и нанести травму вам или другим людям.
- Не прилагайте чрезмерных усилий при установке аккумуляторного блока. Если блок не двигается свободно, значит он вставлен неправильно.

## ПРИМЕЧАНИЕ:

- Инструмент не будет работать с одним аккумуляторным блоком.

## Система защиты инструмента/аккумулятора

На инструменте предусмотрена система защиты инструмента/аккумулятора. Она автоматически отключает питание двигателя для продления срока службы инструмента и аккумулятора. Инструмент автоматически остановится во время работы при возникновении указанных ниже ситуаций. В некоторых ситуациях загораются индикаторы.

## Защита от перегрузки

Если из-за способа эксплуатации инструмент потребляет очень большое количество тока, он автоматически выключится без включения каких-либо индикаторов. В этом случае выключите инструмент и прекратите использование, повлекшее перегрузку инструмента. Затем включите инструмент для перезапуска.

## Защита инструмента от перегрева

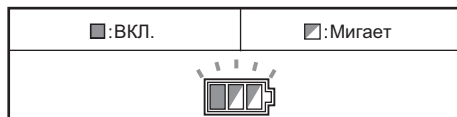

При перегреве инструмент автоматически выключается, а индикатор аккумулятора мигает около 60 секунд. В таком случае дайте инструменту остыть перед повторным включением.

## Защита от переразрядки

При истощении заряда аккумулятора инструмент автоматически выключается. Если устройство не работает даже после нажатия переключателей, снимите аккумуляторы с инструмента и зарядите их.

## Индикация оставшегося заряда аккумулятора

(Только для блоков аккумуляторов с буквой "B" в конце номера модели.)

► Рис.2: 1. Лампы индикатора 2. Кнопка «CHECK» (Проверка)

Нажмите кнопку проверки на блоке аккумуляторов для проверки заряда. Индикаторы включатся на несколько секунд.

Лампы индикатора			Заряд батареи
Горит	Выкл.	Мигает	
■	□	◐	от 75 % до 100 %
■	■	□	от 50 % до 75 %
■	■	□	от 25 % до 50 %
■	□	□	от 0 % до 25 %
◐	□	□	Зарядите аккумуляторную батарею.
■	■	□	Возможно, аккумуляторная батарея неисправна.
□	□	■	

## ПРИМЕЧАНИЕ:

- В зависимости от условий эксплуатации и температуры окружающего воздуха индикация может незначительно отличаться от фактического значения.





## Индикация уровня заряда батареи

(В зависимости от страны)

► **Рис.3:** 1. Индикатор аккумулятора 2. Кнопка «СНЕСК» (Проверка)

Нажмите кнопку проверки для просмотра на индикаторах аккумулятора оставшегося уровня заряда аккумулятора. Индикаторы соответствуют каждому аккумулятору.

## Индикация уровня заряда батареи

Состояние индикатора аккумуляторной батареи	Уровень заряда батареи
■:Вкл. □:Выкл. ■:Мигает	
	50 % - 100 %
	20 % - 50 %
	0 % - 20 %
	Зарядите аккумулятор

## Действие выключателя

### ⚠ВНИМАНИЕ:

- Перед вставкой блока аккумуляторов в инструмент, всегда проверяйте, что триггерный переключатель работает надлежащим образом и возвращается в положение "Выкл", если его отпустить.

► **Рис.4:** 1. Курковый выключатель

Для запуска инструмента просто нажмите триггерный переключатель. Скорость инструмента увеличивается при увеличении давления на триггерный переключатель. Отпустите триггерный переключатель для остановки.

► **Рис.5:** 1. Кнопка блокировки

Для непрерывной работы нажмите триггерный переключатель, затем нажмите кнопку фиксации и отпустите триггерный переключатель.

Для отключения фиксированного положения переключателя до конца нажмите на триггерный переключатель и затем отпустите его.

## Изменение скорости

► **Рис.6:** 1. Регулировочный диск

Максимальный объем воздуха можно регулировать, просто поворачивая диск регулировки. Это можно делать даже во время работы инструмента. Диск имеет отметки от 1 (самая низкая) до 6 (самая высокая).

### УВЕДОМЛЕНИЕ:

Диск регулировки скорости можно поворачивать только до цифры 6 и обратно до 1. Не пытайтесь повернуть его дальше 6 или 1, так как функция регулировки скорости может выйти из строя. При работе в высокотемпературных условиях инструмент может остановиться из-за срабатывания системы защиты от перегрева. В таком случае дайте инструменту остыть. Не устанавливайте скорость на 6 (самую высокую) в высокотемпературных условиях.

## МОНТАЖ

### ⚠ВНИМАНИЕ:

- Перед проведением каких-либо работ с инструментом всегда проверяйте, что инструмент отключен, а блок аккумуляторов снят.

## Установка длинного сопла

► **Рис.7:** 1. Длинное сопло 2. Треугольная отметка  
Для установки длинного сопла выполните приведенные ниже действия.

1. Совместите небольшой выступ корпуса с пазом длинного сопла.
2. Вставьте длинное сопло и поворачивайте его по часовой стрелке до тех пор, пока треугольные отметки на длинном сопле и корпусе не соприкоснутся.

► **Рис.8**

Длину сопла можно регулировать, изменяя положение фиксации.

## Установка удлиняющей насадки / плоской насадки (дополнительная принадлежность)

Удлиняющую насадку / плоскую насадку можно также установить на длинную насадку описанным выше способом.

## Установка наплечного ремня (дополнительный аксессуар)

► **Рис.9**

Прицепите наплечный ремень на крючок инструмента.

Перед использованием отрегулируйте длину ремня для облегчения работы.

## ЭКСПЛУАТАЦИЯ

### Нагнетание воздуха

► **Рис.10**

### ⚠ВНИМАНИЕ:

- Не ставьте воздуходушку на землю, когда она включена. В приемное отверстие могут попасть песок или пыль, что повлечет за собой риск получения травмы.

Во время работы крепко удерживайте воздуходушку одной рукой и медленно перемещайте ее вокруг. При работе с воздуходушкой около зданий, крупных камней или автомобилей, не направляйте на них сопло.

При работе в углу, начните с угла и затем перейдите к более широкому пространству.

## ТЕХОБСЛУЖИВАНИЕ

### **⚠ ВНИМАНИЕ:**

- Перед проведением проверки или работ по техобслуживанию, всегда проверяйте, что инструмент выключен, а блок аккумуляторов вынут.
- Запрещается использовать бензин, лигроин, растворитель, спирт и т.п. Это может привести к изменению цвета, деформации и появлению трещин.

### **Чистка**

#### **► Рис.11**

Периодически протирайте внешнюю поверхность инструмента тканью, смоченной в мыльной воде.

Для обеспечения БЕЗОПАСНОСТИ и НАДЕЖНОСТИ оборудования, ремонт, любое другое техобслуживание или регулировку необходимо производить в уполномоченных сервис-центрах Makita, с использованием только сменных частей производства Makita.

## ДОПОЛНИТЕЛЬНЫЕ ПРИНАДЛЕЖНОСТИ

### **⚠ ВНИМАНИЕ:**

- Эти принадлежности или насадки рекомендуются использовать вместе с вашим инструментом Makita, описанным в данном руководстве. Использование каких-либо других принадлежностей или насадок может представлять опасность получения травм. Используйте принадлежность или насадку только по указанному назначению.

Если вам необходимо содействие в получении дополнительной информации по этим принадлежностям, свяжитесь со своим местным сервис-центром Makita.

- Оригинальный аккумулятор и зарядное устройство Makita
- Наплечный ремень
- Удлиняющая насадка
- Плоская насадка

### **ПРИМЕЧАНИЕ:**

- Некоторые элементы списка могут входить в комплект инструмента в качестве стандартных приспособлений. Они могут отличаться в зависимости от страны.

Makita Europe N.V. Jan-Baptist Vinkstraat 2,  
3070 Kortenberg, Belgium

Makita Corporation 3-11-8, Sumiyoshi-cho,  
Anjo, Aichi 446-8502 Japan

[www.makita.com](http://www.makita.com)

885401D986  
EN, SV, NO, FI, LV,  
LT, ET, RU  
20161213